

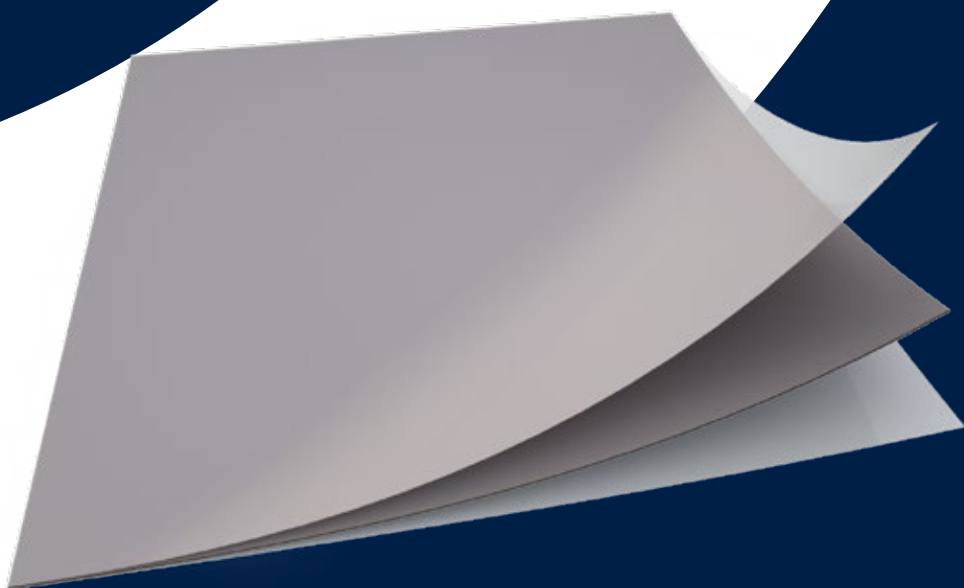

**Gagnez  
du temps**



**Répond aux référentiels normatifs suivants :**

Norme NF EN 15836-1 d'août 2010 : Membranes en poly(chlorure de vinyle) plastifié (PVC-P) pour piscines enterrées - Membranes homogènes d'épaisseur supérieure ou égale à 0,75 mm.

Norme NF EN 15836-2 d'août 2010 : Membranes en poly(chlorure de vinyle) plastifié (PVC-P) pour piscines enterrées - Membranes armées d'épaisseur supérieure ou égale à 1,50 mm.

Norme NF T54-802 de juin 2019 : Guide pour la pose, le remplacement, l'exploitation et l'entretien d'un liner (Ancien DTP N°3).

Norme NF EN 71-3+1 de avril 2021 : Sécurité des jouets - Partie 3 : Migration de certains éléments.



BWT Best  
Water App



- 208** TABLEAU COMPARATIF
- 210** TYPES D'ACCROCHAGE
- 212** LINERS 3D 95/100<sup>ÈME</sup>
- 214** LINERS 85/100<sup>ÈME</sup>
- 218** LINERS 75/100<sup>ÈME</sup>
- 221** LINERS POUR ESCALIERS
- 229** LINERS POUR COFFRES
- 231** PRISES DE COTES
- 232** CALCULS DE SURFACE
- 233** CALCULS DES PRIX
- 234** ACCESSOIRES POUR LINERS

# Liners



NOUVEAU  
**2026**

<b>MODÈLES</b>	<b>Superliner 3D 95/100<sup>ème</sup></b> <b>ANTIDÉRAPANT</b>	<b>Superliner V2F 85/100<sup>ème</sup></b> <b>Uni &amp; imprimé</b>
<b>CARACTÉRISTIQUES</b>		
<b>COLORIS</b>		
<b>EPAISSEUR</b>	95/100 <sup>ème</sup>	85/100 <sup>ème</sup>
<b>VERNIS DE PROTECTION FACE INTERNE</b>	X	✓
<b>VERNIS ANTIFONGIQUE FACE EXTERNE</b>	✓	✓
<b>RÉSISTANCE</b>		
<b>RÉSISTANCE À LA TEMPÉRATURE</b>	35 °C	35 °C
<b>RÉSISTANCE AU TACHES</b>	+++	+++
<b>RÉSISTANCE À LA CHLORATION</b>	+++	+++
<b>GARANTIE</b>		
<b>NORME NF EN 15 836-1</b>	Classe Supérieur	Classe Supérieur
<b>GARANTIE</b>		
<b>PRIX HT À PARTIR DE</b>	<b>41,80</b>	<b>28,40</b>
<b>PAGE</b>	<b>212</b>	<b>215</b>



Superliner V2F 85/100 <sup>ème</sup> Frises	Aqualiner 75/100 <sup>ème</sup> Uni & imprimé	Aqualiner 75/100 <sup>ème</sup> Frises
85/100 <sup>ème</sup>	75/100 <sup>ème</sup>	75/100 <sup>ème</sup>
✓	✗	✗
✓	✓	✓
35 °C	33 °C	33 °C
+++	++	++
+++	++	++
Classe Supérieur	Classe Standard	Classe Standard
20,30	20,10	18,20
217	219	220

LINERS

## Nous vous proposons

### 5 TYPES D'ACCROCHAGE



Tous nos Superliner V2F et Aqualiner peuvent être livrés avec cinq types d'accrochage :



# 1

#### ACCROCHAGE CRISTAL (BREVET BWT POOL PRODUCTS)

Cette technologie bénéficie d'un brevet BWT Pool Products et présente les avantages suivants :

- Fiabilité éprouvée depuis de nombreuses années,
- Une absence de soudure visible à la périphérie supérieure du liner, offrant une esthétique incomparable,
- Pas de différence de coloris visible, entre la membrane et le profilé d'accrochage du liner
- Un vieillissement uniforme de la membrane,
- Une résistance totale aux micro-organismes et aux U.V.,
- Un coloris parfaitement homogène,
- Le respect des dessins en cas de bandeau ou membrane imprimée.

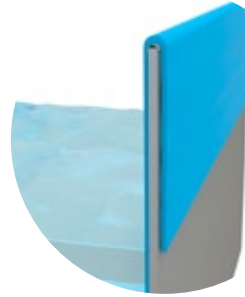

# 2

#### ACCROCHAGE OVERLAP

- Ce type d'accrochage permet de régler la hauteur du liner, au moment de sa pose, sur le chantier.
- Le liner doit être confectionné avec une hauteur supplémentaire d'environ 10 cm, permettant d'effectuer ce réglage.
- Certaines constructions sont équipées de rails aluminium Overlap.
- Sur simple demande, nous pouvons confectionner des liners avec ce type d'accrochage, il conviendra dans ce cas de prévoir une hauteur de mur supérieure de 10 cm au liner fini.



Pour tous types de piscines ayant un système d'accrochage Hung



# 3

#### ACCROCHAGE HUNG HARPON

- L'accrochage Hung harpon est fabriqué dans une matière différente de celle de la membrane,
- Différence de vieillissement entre l'accrochage Hung harpon et la membrane du liner,
- Différence de teinte entre l'accrochage Hung harpon et la membrane du liner,
- Soudure périphérique de l'accrochage Hung harpon visible,
- Contraste important entre l'accrochage Hung harpon et une membrane imprimée.



# 4

#### ACCROCHAGE EXTRUSION 2



# 5

#### ACCROCHAGE EXTRUSION 3

- Soudure périphérique de l'accrochage visible
- Uniquement en bleu France et pour les piscines en tôles.



Pour tous types de piscines ayant un système d'accrochage Hung

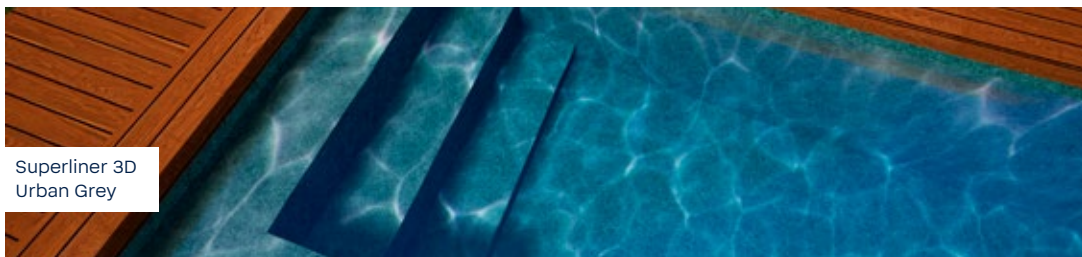

Superliner 3D  
Urban Grey

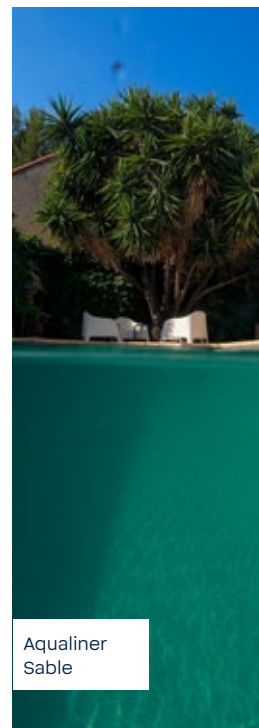

Aqualiner  
Sable



Superliner V2F  
Bleu clair



Superliner V2F  
Flagstone Sunlit

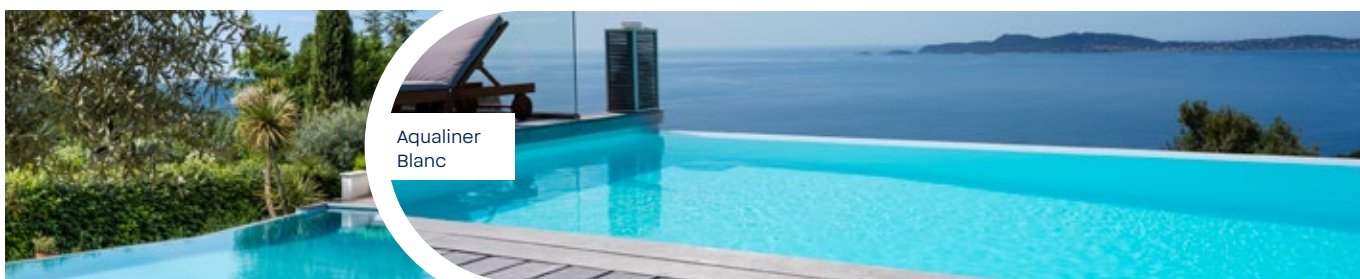

Aqualiner  
Blanc



Aqualiner  
Bleu clair

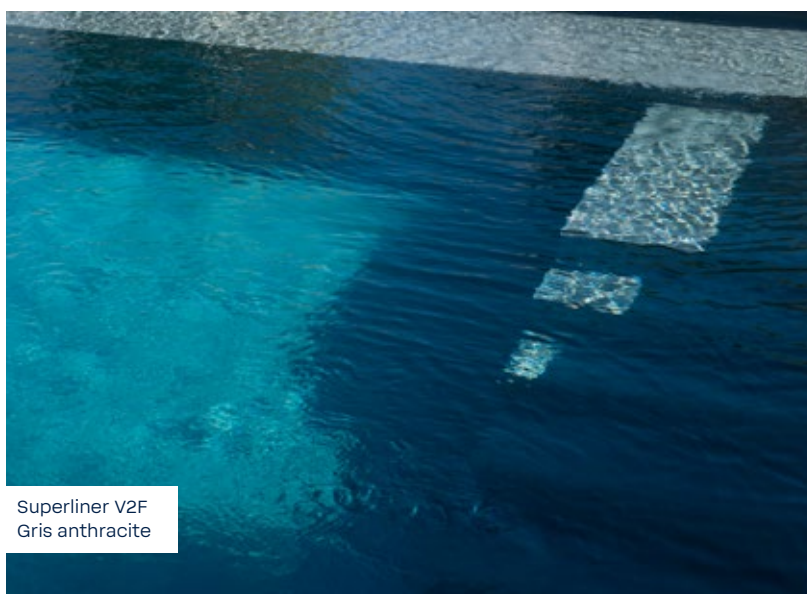

Superliner V2F  
Gris anthracite

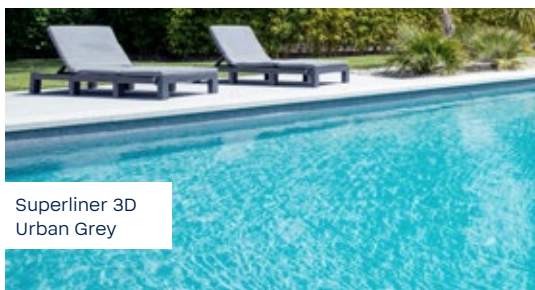

Superliner 3D  
Urban Grey

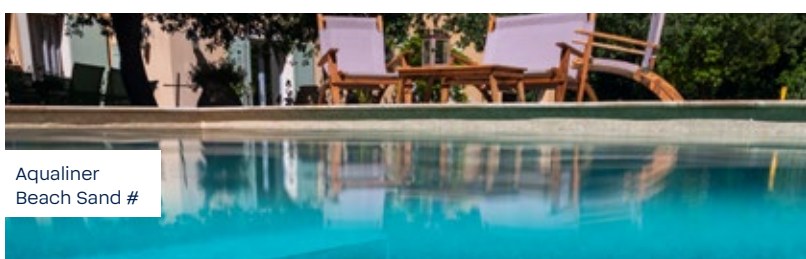

Aqualiner  
Beach Sand #



Superliner 3D  
Black Reef

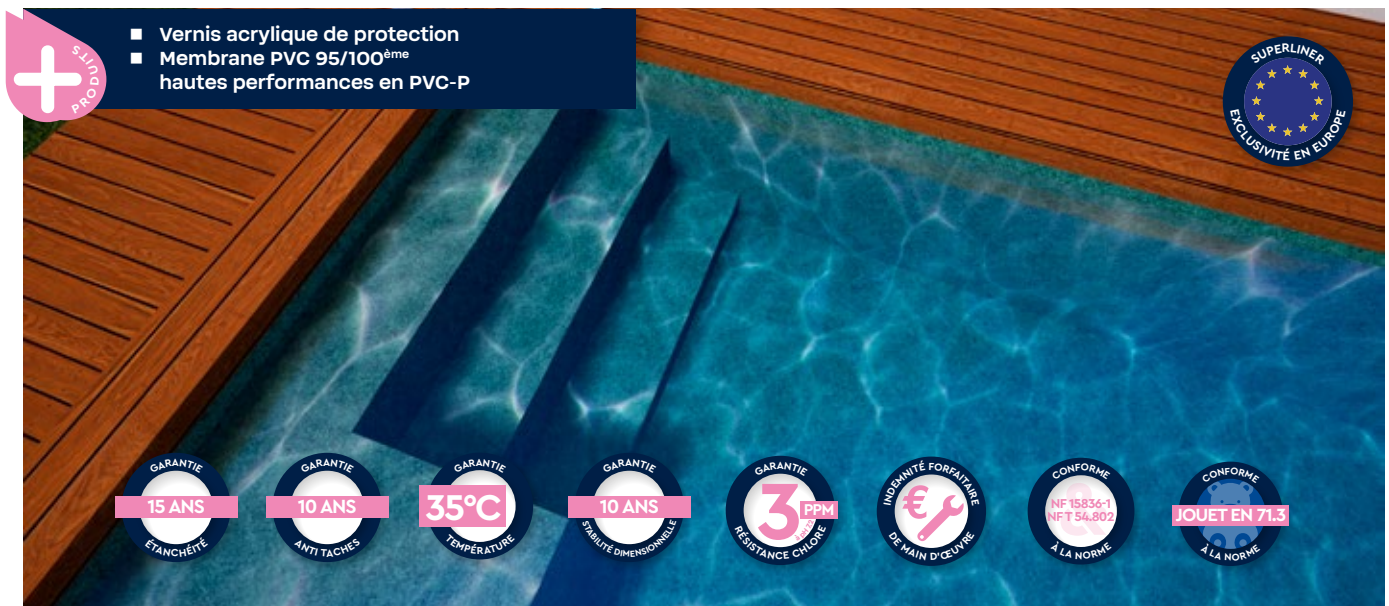

## CARACTÉRISTIQUES ET PERFORMANCES

Le Superliner 3D est produit dans notre usine de Pleumeleuc (35), qui fabrique des liners conformes à la norme AFNOR NF T 54-802 depuis plus de 40 ans.

Il présente des performances exceptionnelles, découlant directement des caractéristiques de sa membrane en PVC-P de 95/100<sup>ème</sup> dont BWT Pool Products est le distributeur exclusif pour l'Europe.

La membrane du Superliner 3D, qui est bien évidemment conforme à la norme NF EN 15836-1, ainsi qu'à la directive REACH (EC 1907/2006), présente les caractéristiques suivantes :

### Une protection par un vernis acrylique sur 1 face :

La couche de vernis de 5 microns, appliquée sur la face externe de la membrane, garantit une meilleure résistance aux micro-organismes pouvant se développer entre le support et le liner.

La couche de vernis de 8 microns, appliquée sur la face interne :

- Facilite le nettoyage du liner et notamment de la ligne d'eau.
- Augmente la protection des pigments contre le rayonnement U.V.

- Ralentit la décoloration de la membrane.
- Protège la membrane contre les risques d'abrasion et de rayures.

**Une protection contre le développement des algues, bactéries et micro-organismes grâce à l'utilisation d'un agent anti-fongique incorporé à la membrane.**

**Une résistance jusqu'à une température d'utilisation maximale de 35°C.**

**Une stabilité dimensionnelle optimale.**

**5 types d'accrochage : Hung cristal (Brevet BWT Pool Products), Hung harpon, Overlap, extrusion type 2 et extrusion type 3.**

**Une large gamme de coloris et d'imprimés :**

- 3 coloris imprimés

Des coloris unis assortis à ceux de nos pièces à sceller et de nos couvertures automatiques.

**Des garanties exceptionnelles (Voir ci-dessous), qui résultent naturellement des performances de la membrane en PVC-P du Superliner 3D.**

## GARANTIES

Les garanties conventionnelles offertes sur un Superliner 3D sont exclusivement réservées aux professionnels, clients de la société BWT Pool Products.

Les garanties sur un Superliner 3D impliquent acceptation, par le client professionnel, des dispositions et préconisations énoncées dans les documents suivants :

- Norme NF EN 15836-1, d'août 2010
- Norme NF T54-802, de juin 2019
- Document «Exploitation et entretien des membranes en PVC-P», qui est édité par la société BWT Pool Products.

Le client professionnel bénéficie, en outre, d'une indemnité forfaitaire, au titre de la main d'œuvre et des frais consécutifs, dans le cas où l'une des garanties ci-dessus aurait été déclarée recevable par le groupe BWT Pool Products.

L'intégralité des dispositions des garanties des Superliner 3D sont disponibles sur **bwt-pro.shop**

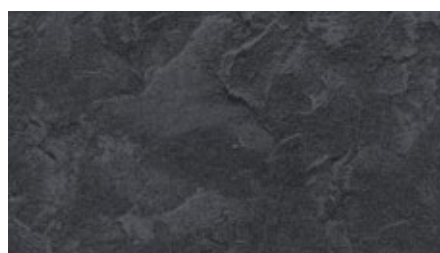
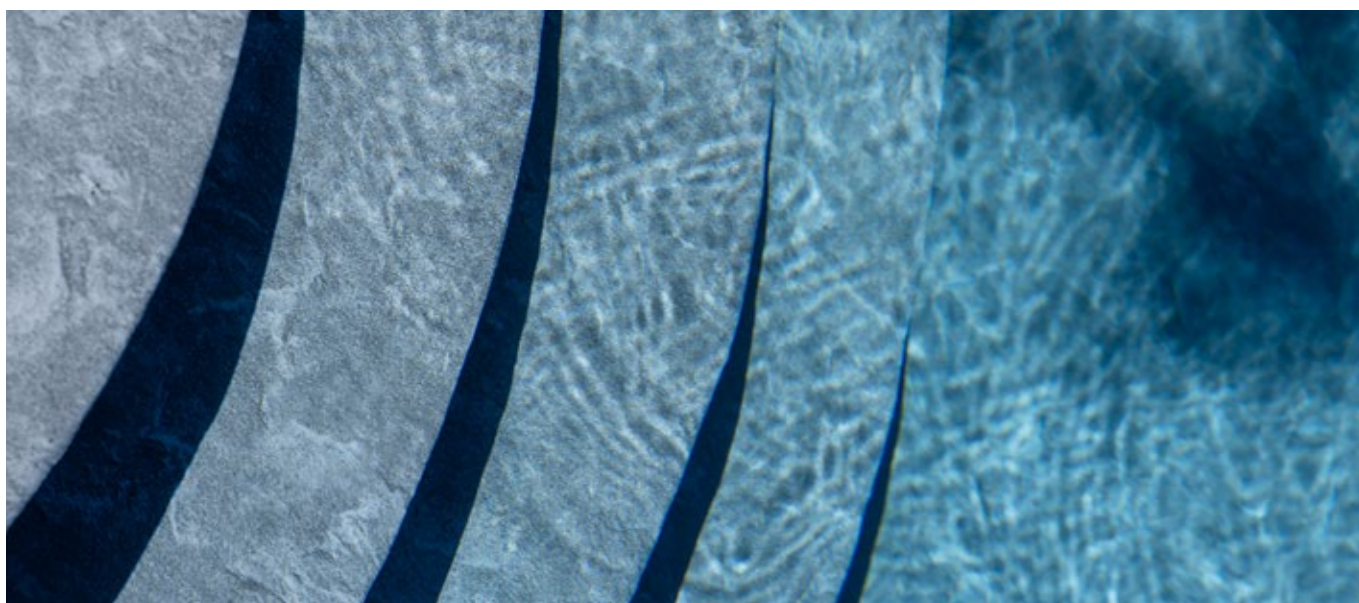

**Black Reef**



**Natural Grey**

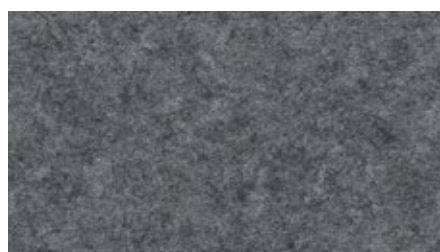

**Urban Grey**

Code Piscine rectangulaire	Code Autres formes de piscine	Désignation	Prix H.T. Piscine rectangulaire, toutes formes de fond - le m <sup>2</sup>	Prix H.T. Autres formes de piscine - le m <sup>2</sup>
<b>70000082</b>	<b>70001182</b>	Superliner 3D - Black Reef <b>NOUVEAU</b>	<b>41,80</b>	<b>49,10</b>
<b>70000084</b>	<b>70001184</b>	Superliner 3D - Urban Grey <b>NOUVEAU</b>	<b>41,80</b>	<b>49,10</b>
<b>70000085</b>	<b>70001185</b>	Superliner 3D - Natural Grey <b>NOUVEAU</b>	<b>41,80</b>	<b>49,10</b>

 **ATTENTION :** Les coloris foncés sont visuellement plus sensibles à un excès d'oxydants (le noir et gris anthracite notamment). La valeur du potentiel Rédox (potentiel d'oxydo-réduction) a un impact important sur la tenue, dans le temps, du coloris des membranes homogènes utilisées dans la fabrication des Superliner 3D. Le potentiel Rédox varie selon la nature du chlore utilisé (stabilisé ou non stabilisé,) la valeur du pH et la teneur en acide isocyanurique. Afin de garantir une bonne tenue des pigments de la membrane d'étanchéité la valeur du potentiel Rédox ne doit jamais être supérieure à 750 mV, en continu.

**NF Rappel des normes :**

Tous les Superliner 3D sont fabriqués à partir de membranes en PVC-P hautes performances. Ces membranes sont en tous points conformes aux normes AFNOR NF 15836-1 (août 2010), ainsi qu'à la directive Reach (EC 1907/2006). La pose et l'entretien d'un Superliner 3D (et d'un liner en général) sont définis dans la norme Française AFNOR NF T 54 802\* (avril 2010). Nous vous conseillons vivement de prendre connaissance de cette norme, ainsi que de notre manuel «Exploitation et entretien des membranes en PVC-P» disponible en agence ou sur notre site internet et d'informer vos clients des responsabilités qui leur incombent, selon ces mêmes documents.  
(\* Ces normes sont disponibles auprès de l'AFNOR.

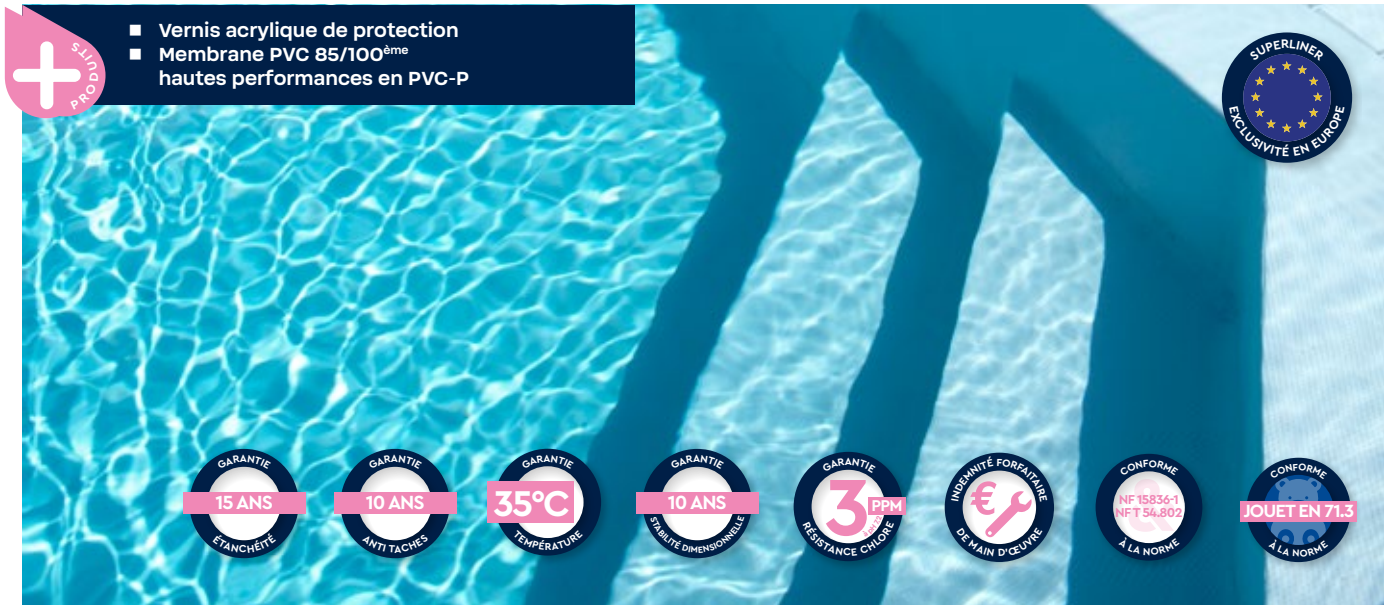

## CARACTÉRISTIQUES ET PERFORMANCES

Le Superliner V2F 85/100<sup>ème</sup> est produit dans notre usine de Le Rheu (35), qui fabrique des liners conformes à la norme AFNOR NF T 54-802 depuis plus de 40 ans.

Il présente des performances exceptionnelles, découlant directement des caractéristiques de sa membrane en PVC-P de 85/100<sup>ème</sup> dont BWT Pool Products est le distributeur exclusif pour l'Europe.

La membrane du Superliner V2F 85/100<sup>ème</sup>, qui est bien évidemment conforme à la norme NF EN 15836-1, ainsi qu'à la directive REACH (EC 1907/2006), présente les caractéristiques suivantes :

### Une protection par un vernis acrylique sur ses 2 faces :

La couche de vernis de 5 microns, appliquée sur la face externe de la membrane, garantit une meilleure résistance aux micro-organismes pouvant se développer entre le support et le liner.

La couche de vernis de 8 microns, appliquée sur la face interne :

- Facilite le nettoyage du liner et notamment de la ligne d'eau.
- Augmente la protection des pigments contre le rayonnement U.V.

- Ralentit la décoloration de la membrane.
- Protège la membrane contre les risques d'abrasion et de rayures.

**Une protection contre le développement des algues, bactéries et micro-organismes grâce à l'utilisation d'un agent anti-fongique incorporé à la membrane.**

**Une résistance jusqu'à une température d'utilisation maximale de 35°C.**

**Une stabilité dimensionnelle optimale.**

**5 types d'accrochage : Hung cristal (Brevet BWT Pool Products), Hung harpon, Overlap, extrusion type 2 et extrusion type 3.**

**Une large gamme de coloris et d'imprimés :**

- 7 coloris unis
- 7 imprimés
- 3 frises imprimés

Des coloris unis assortis à ceux de nos pièces à sceller et de nos couvertures automatiques.

**Des garanties exceptionnelles (Voir ci-dessous), qui résultent naturellement des performances de la membrane en PVC-P du Superliner V2F 85/100<sup>ème</sup>.**

## GARANTIES

Les garanties conventionnelles offertes sur un Superliner V2F 85/100<sup>ème</sup> sont exclusivement réservées aux professionnels, clients de la société BWT Pool Products.

Les garanties sur un Superliner V2F 85/100<sup>ème</sup> impliquent acceptation, par le client professionnel, des dispositions et préconisations énoncées dans les documents suivants :

- Norme NF EN 15836-1, d'août 2010
- Norme NF T54-802, de juin 2019
- Document «Exploitation et entretien des membranes en PVC-P», qui est édité par la société BWT Pool Products.

Le client professionnel bénéficie, en outre, d'une indemnité forfaitaire, au titre de la main d'œuvre et des frais consécutifs, dans le cas où l'une des garanties ci-dessus aurait été déclarée recevable par le groupe BWT Pool Products.

L'intégralité des dispositions des garanties des Superliner V2F 85/100<sup>ème</sup> sont disponibles sur **bwt-pro.shop**

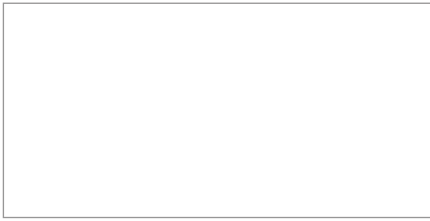

**Blanc**

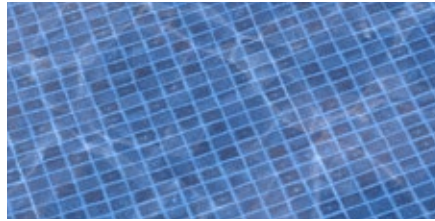

**Mosaïque  
Marine 2x2 cm**

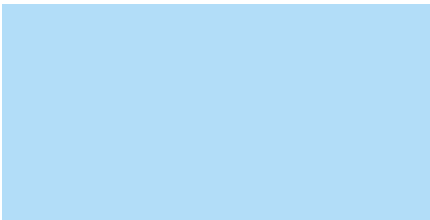

**Bleu  
clair**



**Flagstone  
Jade**



**Bleu  
France**



**Flagstone  
Brown**



**Bleu  
gris**

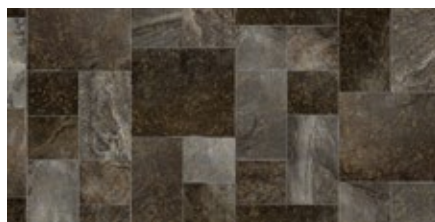

**Flagstone  
Sunlit**

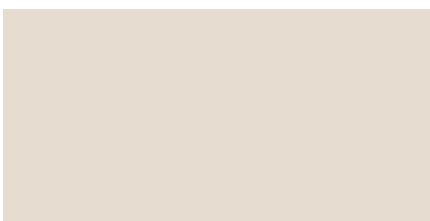

**Sable**

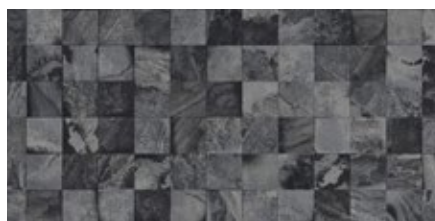

**Mosaic  
Grey**



**Gris**

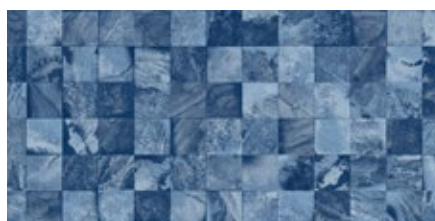

**Bali Stone  
Blue**



**Gris  
anthracite**

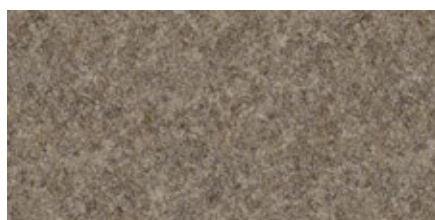

**Sunlit  
Quartz**



Code Piscine rectangulaire	Code Autres formes de piscine	Désignation	Prix H.T. Piscine rectangulaire, toutes formes de fond - le m <sup>2</sup>	Prix H.T. Autres formes de piscine - le m <sup>2</sup>
70100000	70101100	Superliner V2F 85/100 <sup>ème</sup> Uni - Blanc	28,40	33,40
70100010	70101110	Superliner V2F 85/100 <sup>ème</sup> Uni - Bleu clair	28,40	33,40
70100020	70101120	Superliner V2F 85/100 <sup>ème</sup> Uni - Bleu france	28,40	33,40
70100070	70101170	Superliner V2F 85/100 <sup>ème</sup> Uni - Bleu gris	28,40	33,40
70100040	70101140	Superliner V2F 85/100 <sup>ème</sup> Uni - Sable	28,40	33,40
70100060	70101160	Superliner V2F 85/100 <sup>ème</sup> Uni - Gris	28,40	33,40
70100080	70101180	Superliner V2F 85/100 <sup>ème</sup> Uni - Gris anthracite	28,40	33,40
70100056	70101156	Superliner V2F 85/100 <sup>ème</sup> Imprimé - Mosaïque Marine 2x2cm	35,90	42,30
70100037	70101137	Superliner V2F 85/100 <sup>ème</sup> Imprimé - Flagstone Jade	35,90	42,30
70100091	70101191	Superliner V2F 85/100 <sup>ème</sup> Imprimé - Flagstone Brown	35,90	42,30
70100092	70101192	Superliner V2F 85/100 <sup>ème</sup> Imprimé - Flagstone Sunlit	35,90	42,30
70100093	70101193	Superliner V2F 85/100 <sup>ème</sup> Imprimé - Mosaic grey	35,90	42,30
70100094	70101194	Superliner V2F 85/100 <sup>ème</sup> Imprimé - Bali Stone blue	35,90	42,30
70100044	70101144	Superliner V2F 85/100 <sup>ème</sup> Imprimé - Sunlit Quartz	35,90	42,30

 **ATTENTION :** Les coloris foncés sont visuellement plus sensibles à un excès d'oxydants (le noir et gris anthracite notamment). La valeur du potentiel Rédox (potentiel d'oxydo-réduction) a un impact important sur la tenue, dans le temps, du coloris des membranes homogènes utilisées dans la fabrication des Superliner V2F 85/100<sup>ème</sup>. Le potentiel Rédox varie selon la nature du chlore utilisé (stabilisé ou non stabilisé,) la valeur du pH et la teneur en acide isocyanurique. Afin de garantir une bonne tenue des pigments de la membrane d'étanchéité la valeur du potentiel Rédox ne doit jamais être supérieure à 750 mV, en continu.

**NF Rappel des normes :**

Tous les Superliner V2F 85/100<sup>ème</sup> sont fabriqués à partir de membranes en PVC-P hautes performances. Ces membranes sont en tous points conformes aux normes AFNOR NF 15836-1 (août 2010), ainsi qu'à la directive Reach (EC 1907/2006). La pose et l'entretien d'un Superliner V2F 85/100<sup>ème</sup> (et d'un liner en général) sont définis dans la norme Française AFNOR NF T 54 802\* (avril 2010). Nous vous conseillons vivement de prendre connaissance de cette norme, ainsi que de notre manuel «Exploitation et entretien des membranes en PVC-P» disponible en agence ou sur notre site internet et d'informer vos clients des responsabilités qui leur incombent, selon ces mêmes documents.

(\*) Ces normes sont disponibles auprès de l'AFNOR.



**Oxford  
Bleu**



**Kéops**



**Oxford  
Sable**

Code	Désignation	Prix H.T. au mètre linéaire
<b>70900009</b>	Supplément frise pour Superliner V2F 85/100 <sup>ème</sup> - Oxford bleu	<b>20,30</b>
<b>70900045</b>	Supplément frise pour Superliner V2F 85/100 <sup>ème</sup> - Oxford sable	<b>20,30</b>
<b>70900063</b>	Supplément frise pour Superliner V2F 85/100 <sup>ème</sup> - Kéops	<b>20,30</b>

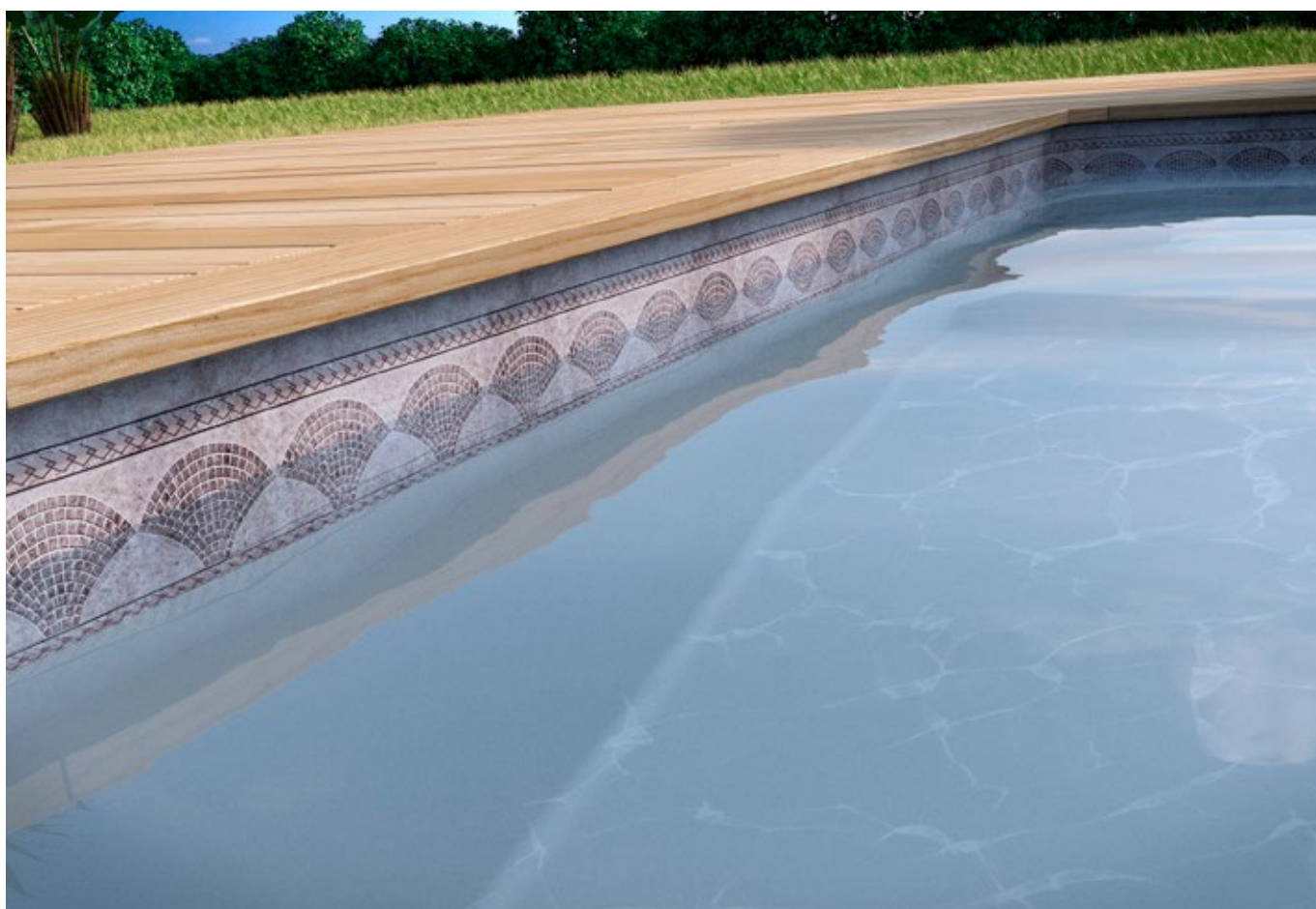

**ATTENTION :** un Superliner V2F avec une frise imprimée se compose d'un Superliner V2F, comme défini à la page précédente et d'un supplément pour la frise. Contrairement au Superliner V2F dont le prix est calculé au m<sup>2</sup>, le supplément frise est exprimé en mètres linéaires (périmètre de la piscine). Ne pas oublier de déduire de la surface (donc du prix) du Superliner V2F, celle de la frise imprimée de 25 cm de hauteur, facturée en supplément.

LINERS



## CARACTÉRISTIQUES ET PERFORMANCES

L'Aqualiner 75/100<sup>ème</sup> est produit dans notre usine de Pleumeleuc (35), qui fabrique des liners conformes à la norme AFNOR NF T 54-802 depuis plus de 40 ans.

Il présente des performances parfaitement adaptées aux besoins d'une piscine privée, qui découlent directement des caractéristiques de sa membrane en PVC-P de 75/100<sup>ème</sup>.

La membrane de l' Aqualiner 75/100<sup>ème</sup>, qui est bien évidemment conforme à la norme NF EN 15836-1, ainsi qu'à la directive REACH (EC 1907/2006), présente les caractéristiques suivantes :

**Une protection contre le développement des algues, bactéries et micro-organismes grâce à l'utilisation d'un agent anti-fongique incorporé à la membrane.**

**Une résistance jusqu'à une température d'utilisation maximale de 33°C.**

**Une stabilité dimensionnelle adaptée.**

**5 types d'accrochage : Hung cristal (Brevet BWT Pool Products), Hung harpon, Overlap , extrusion type 2 et extrusion type 3.**

Une large gamme de coloris et d'imprimés :

- 6 coloris unis
- 6 imprimés
- 3 frises imprimés

**Des coloris unis assortis à ceux de nos pièces à sceller et de nos couvertures automatiques.**

**Des garanties offertes par le Groupe BWT Pool Products.**

## GARANTIES

Les garanties conventionnelles offertes sur un Aqualiner 75/100<sup>ème</sup> sont exclusivement réservées aux professionnels, clients de la société BWT Pool Products.

**Les garanties sur un Aqualiner 75/100<sup>ème</sup> impliquent acceptation, par le client professionnel, des dispositions et préconisations énoncées dans les documents suivants :**

- Norme NF EN 15836-1, d'août 2010
- Norme NF T54-802, de juin 2019

- Document «Exploitation et entretien des membranes en PVC-P», qui est édité par la société BWT Pool Products.

Le client professionnel bénéficie, en outre, d'une indemnité forfaitaire, au titre de la main d'œuvre et des frais consécutifs, dans le cas où l'une des garanties ci-dessus aurait été déclarée recevable par le groupe **bwt-pro.shop**

## AQUALINER 75/100<sup>ÈME</sup> - UNI ET IMPRIMÉ

Famille 6210



**Blanc**

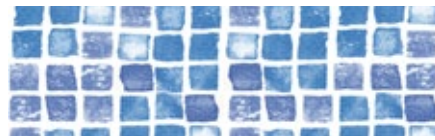

**Mosaïqué**



**Bleu clair**



**Black reef #**



**Bleu France**



**Midnight blue #**

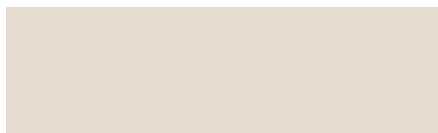

**Sable**



**Beach sand #**



**Gris**



**Emerald stone #**



**Noir**



**Urban grey #**

Code Piscine rectangulaire	Code Autres formes de piscine	Désignation	Prix H.T. Piscine rectangulaire, toutes formes de fond - le m <sup>2</sup>	Prix H.T. Autres formes de piscine - le m <sup>2</sup>
<b>70200000</b>	<b>70201100</b>	Aqualiner 75/100 <sup>ème</sup> Uni - Blanc - le m <sup>2</sup>	<b>20,10</b>	<b>25,30</b>
<b>70200010</b>	<b>70201110</b>	Aqualiner 75/100 <sup>ème</sup> Uni - Bleu clair - le m <sup>2</sup>	<b>20,10</b>	<b>25,30</b>
<b>70200020</b>	<b>70201120</b>	Aqualiner 75/100 <sup>ème</sup> Uni - Bleu france - le m <sup>2</sup>	<b>20,10</b>	<b>25,30</b>
<b>70200040</b>	<b>70201140</b>	Aqualiner 75/100 <sup>ème</sup> Uni - Sable - le m <sup>2</sup>	<b>20,10</b>	<b>25,30</b>
<b>70200060</b>	<b>70201160</b>	Aqualiner 75/100 <sup>ème</sup> Uni - Gris - le m <sup>2</sup>	<b>20,10</b>	<b>25,30</b>
<b>70200090</b>	<b>70201190</b>	Aqualiner 75/100 <sup>ème</sup> Uni - Noir - le m <sup>2</sup>	<b>20,10</b>	<b>25,30</b>
<b>70200027</b>	<b>70201127</b>	Aqualiner 75/100 <sup>ème</sup> Imprimé - Mosaïqué - le m <sup>2</sup>	<b>28,40</b>	<b>34,40</b>
<b>70200082</b>	<b>70201182</b>	Aqualiner 75/100 <sup>ème</sup> Imprimé - Black reef - le m <sup>2</sup> #	<b>28,40</b>	<b>34,40</b>
<b>70200024</b>	<b>70201124</b>	Aqualiner 75/100 <sup>ème</sup> Imprimé - Midnight blue - le m <sup>2</sup> #	<b>28,40</b>	<b>34,40</b>
<b>70200049</b>	<b>70201149</b>	Aqualiner 75/100 <sup>ème</sup> Imprimé - Beach sand - le m <sup>2</sup> #	<b>28,40</b>	<b>34,40</b>
<b>70200038</b>	<b>70201138</b>	Aqualiner 75/100 <sup>ème</sup> Imprimé - Emerald Stone - le m <sup>2</sup> #	<b>28,40</b>	<b>34,40</b>
<b>70200084</b>	<b>70201184</b>	Aqualiner 75/100 <sup>ème</sup> Imprimé - Urban grey - le m <sup>2</sup> #	<b>28,40</b>	<b>34,40</b>

# jusqu'à épuisement du stock



**Oxford  
bleu**



**Kéops**



**Oxford  
sable**



■ Membrane PVC 75/100<sup>ème</sup>  
hautes performances en PVC-P



Code	Désignation	Prix H.T. au mètre linéaire
<b>70900109</b>	Supplément frise pour Aqualiner 75/100 <sup>ème</sup> - Oxford bleu	<b>18,20</b>
<b>70900145</b>	Supplément frise pour Aqualiner 75/100 <sup>ème</sup> - Oxford sable	<b>18,20</b>
<b>70900163</b>	Supplément frise pour Aqualiner 75/100 <sup>ème</sup> - Kéops	<b>18,20</b>



**ATTENTION :** un Aqualiner avec une frise imprimé se compose d'un Aqualiner, comme défini à la page précédente et d'un supplément pour la frise. Contrairement à l'Aqualiner dont le prix est calculé au m<sup>2</sup>, le supplément frise est exprimé en mètres linéaires ( périmètre de la piscine). Ne pas oublier de déduire de la surface (donc du prix) de l'Aqualiner, celle de la frise imprimée de 25 cm de hauteur, facturée en supplément.



Il est fortement déconseillé, pour des raisons de bon placage de l'escalier, de réaliser des contre-marches inférieures à 15 cm, notamment sur les 3 premières contre-marches.

Il est déconseillé, pour des raisons de bon placage de l'escalier, de réaliser plus de 6 contre-marches pour les escaliers de hauteur 1.50m et plus de 5 contre-marches pour les escaliers de hauteur 1.06m.

Il est recommandé de placer une bouche de refoulement dans la première contre-marche afin de bloquer le liner.

La première contre-marche doit avoir une hauteur minimum de 27,5 cm afin que le poids de l'eau plaque correctement le liner.

Les revêtements antidérapants et Superliner 3D sont les seuls à répondre aux exigences de la classe «C» des normes européennes EN 16582-1 et EN 15288-1, portant sur la sécurité dans les piscines. Tests réalisés par le laboratoire SFV, selon le protocole DIN 51 097.

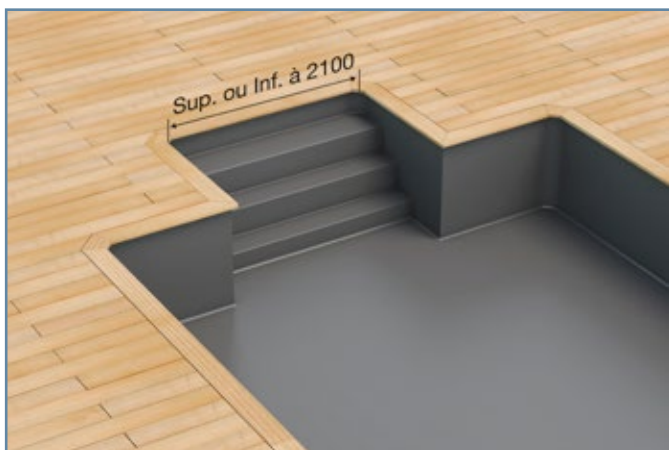

## ESCALIER DROIT INFÉRIEUR OU SUPÉRIEUR À 2,10 M

Familles 6210, 6310 & 6320



ESCALIER DROIT OU DROIT SUR LARGEUR AVEC UNE PROFONDEUR SUPERIEURE A 1,80 M  
Si l'escalier a une profondeur totale supérieure à 1,80m, l'escalier est majoré d'une Banquette/plage : Prix escalier droit ou droit sur largeur + Prix Banquette/plage



Les Prix indiqués ci-dessous sont, pour exemple :  
3D = **Black reef**  
Uni = **Blanc**  
Imprimé = **Mosaïque**  
Frise = **Oxford sable**

Modèles de liniers	Codes escaliers et liniers 3d	Prix H.T.		
		Inférieur et égal à 2,10 m	Codes	Supérieur à 2,10 m
<b>Superliner 3D 90/100<sup>ème</sup></b>				
Escalier droit - 3D	<b>71000082</b>	<b>1 289,00</b>	<b>71000582</b>	<b>1 414,00</b>
<b>Superliner V2F 85/100<sup>ème</sup></b>				
Escalier droit - Uni	<b>71100000</b>	<b>934,00</b>	<b>71100500</b>	<b>1 024,00</b>
Supplément frise imprimée pour escalier	<b>71900145</b>	<b>115,10</b>	<b>71900145</b>	<b>115,10</b>
Escalier droit - Imprimé	<b>71100056</b>	<b>1 111,00</b>	<b>71100556</b>	<b>1 219,00</b>
<b>Aqualiner 75/100<sup>ème</sup></b>				
Escalier droit - Uni	<b>71200000</b>	<b>915,00</b>	<b>71200500</b>	<b>1 004,00</b>
Supplément frise imprimée pour escalier	<b>71900245</b>	<b>99,80</b>	<b>71900245</b>	<b>99,80</b>
Escalier droit - Imprimé	<b>71200027</b>	<b>1 089,00</b>	<b>71200527</b>	<b>1 194,00</b>
<b>Avec marches et contre-marches Antidérapantes</b>				
Escalier droit - Uni*	<b>71300000</b>	<b>1 111,00</b>	<b>71300500</b>	<b>1 219,00</b>

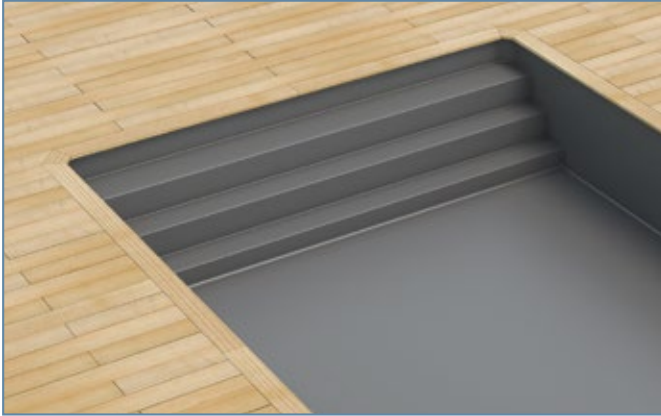

## ESCALIER DROIT SUR LARGEUR INFÉRIEUR OU SUPÉRIEUR À 4,10 M

Familles 6210, 6310 & 6320

\* Disponible en 6 coloris : bleu France, bleu clair, blanc, sable, gris et gris anthracite. L'escalier antidérapant ne peut pas être commandé avec un Superliner 3D.

Modèles de liniers	Codes	Prix H.T.		
		Inférieur et égal à 4,10 m	Codes	Supérieur à 4,10 m
<b>Superliner 3D 90/100<sup>ème</sup></b>				
Escalier droit sur largeur - 3D	<b>71001082</b>	<b>1 441,00</b>	<b>71001182</b>	<b>1 659,00</b>
<b>Superliner V2F 85/100<sup>ème</sup></b>				
Escalier droit sur largeur - Uni	<b>71101000</b>	<b>1 044,00</b>	<b>71101100</b>	<b>1 202,00</b>
Supplément frise imprimée pour escalier	<b>71901145</b>	<b>172,90</b>	<b>71902145</b>	<b>201,00</b>
Escalier droit sur largeur - Imprimé	<b>71101056</b>	<b>1 242,00</b>	<b>71101156</b>	<b>1 430,00</b>
<b>Aqualiner 75/100<sup>ème</sup></b>				
Escalier droit sur largeur - Uni	<b>71201000</b>	<b>1 023,00</b>	<b>71201100</b>	<b>1 177,00</b>
Supplément frise imprimée pour escalier	<b>71901245</b>	<b>150,10</b>	<b>71902245</b>	<b>172,60</b>
Escalier droit sur largeur - Imprimé	<b>71201027</b>	<b>1 218,00</b>	<b>71201127</b>	<b>1 401,00</b>
<b>Avec marches et contre-marches Antidérapantes</b>				
Escalier droit sur largeur - Uni*	<b>71301000</b>	<b>1 242,00</b>	<b>71301100</b>	<b>1 430,00</b>



## ESCALIER ROMAN INFÉRIEUR OU SUPÉRIEUR À 3,10 M

Familles 6210, 6310 & 6320



Un escalier hors-standard, du même type que les escaliers ci-contre, sera facturé selon les prix indiqués ci-dessus. Le nombre de marches n'a pas d'incidence sur le prix de cet escalier.

\* Disponible en 6 coloris : bleu France, bleu clair, blanc, sable, gris et gris anthracite. L'escalier antidérapant ne peut pas être commandé avec un Superliner 3D.

Modèles de liniers	Codes	Prix H.T.		
		Inférieur et égal à 3,10 m	Codes	Supérieur à 3,10 m
<b>Superliner 3D 90/100<sup>ème</sup></b>				
Escalier roman - 3D	<b>71002582</b>	<b>1 107,00</b>	<b>71003082</b>	<b>1 248,00</b>
<b>Superliner V2F 85/100<sup>ème</sup></b>				
Escalier roman - Uni	<b>71102500</b>	<b>802,00</b>	<b>71103000</b>	<b>904,00</b>
Supplément frise imprimée pour escalier	<b>71900145</b>	<b>115,10</b>	<b>71900145</b>	<b>115,10</b>
Escalier roman - Imprimé	<b>71102556</b>	<b>954,00</b>	<b>71103056</b>	<b>1 076,00</b>
<b>Aqualiner 75/100<sup>ème</sup></b>				
Escalier roman - Uni	<b>71202500</b>	<b>786,00</b>	<b>71203000</b>	<b>886,00</b>
Supplément frise imprimée pour escalier	<b>71900245</b>	<b>99,80</b>	<b>71900245</b>	<b>99,80</b>
Escalier roman - Imprimé	<b>71202527</b>	<b>935,00</b>	<b>71203027</b>	<b>1 054,00</b>
<b>Avec marches et contre-marches Antidérapantes</b>				
Escalier roman - Uni*	<b>71302500</b>	<b>954,00</b>	<b>71303000</b>	<b>1 076,00</b>



## ESCALIER D'ANGLE INTÉRIEUR

Familles 6210, 6310 & 6320

\* Disponible en 6 coloris : bleu France, bleu clair, blanc, sable, gris et gris anthracite. L'escalier antidérapant ne peut pas être commandé avec un Superliner 3D.

Modèles de linérs	Codes	Prix H.T.
<b>Superliner 3D 90/100<sup>ème</sup></b>		
Escalier d'angle - 3D	<b>71002082</b>	<b>740,00</b>
<b>Superliner V2F 85/100<sup>ème</sup></b>		
Escalier d'angle intérieur - Uni	<b>71102000</b>	<b>536,00</b>
Supplément frise imprimée pour escalier	<b>71900145</b>	<b>115,10</b>
Escalier d'angle intérieur - Imprimé	<b>71102056</b>	<b>638,00</b>
<b>Aqualiner 75/100<sup>ème</sup></b>		
Escalier d'angle intérieur - Uni	<b>71202000</b>	<b>525,00</b>
Supplément frise imprimée pour escalier	<b>71900245</b>	<b>99,80</b>
Escalier d'angle intérieur - Imprimé	<b>71202027</b>	<b>625,00</b>
<b>Avec marches et contre-marches Antidérapantes</b>		
Escalier d'angle intérieur - Uni*	<b>71302000</b>	<b>638,00</b>



## ESCALIER ANGLE 1/4 DE CERCLE

Familles 6210, 6310 & 6320

\* Disponible en 6 coloris : bleu France, bleu clair, blanc, sable, gris et gris anthracite. L'escalier antidérapant ne peut pas être commandé avec un Superliner 3D.

Modèles de linérs	Codes	Prix H.T.
<b>Superliner 3D 90/100<sup>ème</sup></b>		
Escalier d'angle 1/4 de Cercle -3D	<b>71004082</b>	<b>2 518,00</b>
<b>Superliner V2F 85/100<sup>ème</sup></b>		
Escalier d'angle 1/4 de cercle - Uni	<b>71104000</b>	<b>1 824,00</b>
Supplément frise imprimée pour escalier	<b>71900145</b>	<b>115,10</b>
Escalier d'angle 1/4 de cercle - Imprimé	<b>71104056</b>	<b>2 171,00</b>
<b>Aqualiner 75/100<sup>ème</sup></b>		
Escalier d'angle 1/4 de cercle - Uni	<b>71204000</b>	<b>1 788,00</b>
Supplément frise imprimée pour escalier	<b>71900245</b>	<b>99,80</b>
Escalier d'angle 1/4 de cercle - Imprimé	<b>71204027</b>	<b>2 127,00</b>
<b>Avec marches et contre-marches Antidérapantes</b>		
Escalier d'angle 1/4 de cercle - Uni*	<b>71304000</b>	<b>2 171,00</b>



## ESCALIER ROMAN INVERSÉ

Familles 6210, 6310 & 6320

\* Disponible en 6 coloris : bleu France, bleu clair, blanc, sable, gris et gris anthracite. L'escalier antidérapant ne peut pas être commandé avec un Superliner 3D.

Modèles de liners	Codes	Prix H.T.
<b>Superliner 3D 90/100<sup>ème</sup></b>		
Escalier roman inversé -3D	<b>71003582</b>	<b>3 668,00</b>
<b>Superliner V2F 85/100<sup>ème</sup></b>		
Escalier roman inversé - Uni	<b>71103500</b>	<b>2 657,00</b>
Supplément frise imprimée pour escalier	<b>71900145</b>	<b>115,10</b>
Escalier roman inversé - Imprimé	<b>71103556</b>	<b>3 162,00</b>
<b>Aqualiner 75/100<sup>ème</sup></b>		
Escalier roman inversé - Uni	<b>71203500</b>	<b>2 604,00</b>
Supplément frise imprimée pour escalier	<b>71900245</b>	<b>99,80</b>
Escalier roman inversé - Imprimé	<b>71203527</b>	<b>3 099,00</b>
<b>Avec marches et contre-marches Antidérapantes</b>		
Escalier roman inversé - Uni*	<b>71303500</b>	<b>3 162,00</b>



## ESCALIER DROIT ASYMÉTRIQUE

Familles 6210, 6310 & 6320

\* Disponible en 6 coloris : bleu France, bleu clair, blanc, sable, gris et gris anthracite. L'escalier antidérapant ne peut pas être commandé avec un Superliner 3D.

Modèles de liners	Codes	Prix H.T.
<b>Superliner 3D 90/100<sup>ème</sup></b>		
Escalier droit asymétrique -3D	<b>71004582</b>	<b>1 460,00</b>
<b>Superliner V2F 85/100<sup>ème</sup></b>		
Escalier droit asymétrique - Uni	<b>71104500</b>	<b>1 058,00</b>
Supplément frise imprimée pour escalier	<b>71900145</b>	<b>115,10</b>
Escalier droit asymétrique - Imprimé	<b>71104556</b>	<b>1 259,00</b>
<b>Aqualiner 75/100<sup>ème</sup></b>		
Escalier droit asymétrique - Uni	<b>71204500</b>	<b>1 037,00</b>
Supplément frise imprimée pour escalier	<b>71900245</b>	<b>99,80</b>
Escalier droit asymétrique - Imprimé	<b>71204527</b>	<b>1 234,00</b>
<b>Avec marches et contre-marches Antidérapantes</b>		
Escalier droit asymétrique - Uni*	<b>71304500</b>	<b>1 259,00</b>



## ESCALIER TRAPEZOÏDAL

Familles 6210, 6310 & 6320

\* Disponible en 6 coloris : bleu France, bleu clair, blanc, sable, gris et gris anthracite. L'escalier antidérapant ne peut pas être commandé avec un Superliner 3D.

Modèles de liners	Codes	Prix H.T.
<b>Superliner 3D 90/100<sup>ème</sup></b>		
Escalier trapèze - 3D	<b>71005082</b>	<b>1 753,00</b>
<b>Superliner V2F 85/100<sup>ème</sup></b>		
Escalier trapézoïdal - Uni	<b>71105000</b>	<b>1 270,00</b>
Supplément frise imprimée pour escalier	<b>71900145</b>	<b>115,10</b>
Escalier trapézoïdal - Imprimé	<b>71105056</b>	<b>1 511,00</b>
<b>Aqualiner 75/100<sup>ème</sup></b>		
Escalier trapézoïdal - Uni	<b>71205000</b>	<b>1 245,00</b>
Supplément frise imprimée pour escalier	<b>71900245</b>	<b>99,80</b>
Escalier trapézoïdal - Imprimé	<b>71205027</b>	<b>1 481,00</b>
<b>Avec marches et contre-marches Antidérapantes</b>		
Escalier trapézoïdal - Uni*	<b>71305000</b>	<b>1 511,00</b>



## ESCALIER DROIT INVERSÉ

Familles 6210, 6310 & 6320



ATTENTION : Pour ce type d'escalier où les risques de décalage à la pose sont importants, il est particulièrement nécessaire de bloquer l'escalier à l'aide de poids (sacs de sable) sur les marches, et ce jusqu'au remplissage complet du bassin.

\* Disponible en 6 coloris : bleu France, bleu clair, blanc, sable, gris et gris anthracite. L'escalier antidérapant ne peut pas être commandé avec un Superliner 3D.

Modèles de liners	Codes	Prix H.T.
<b>Superliner 3D 90/100<sup>ème</sup></b>		
Escalier droit inversé - 3D	<b>71001582</b>	<b>3 668,00</b>
<b>Superliner V2F 85/100<sup>ème</sup></b>		
Escalier droit inversé - Uni	<b>71101500</b>	<b>2 657,00</b>
Supplément frise imprimée pour escalier	<b>71900145</b>	<b>115,10</b>
Escalier droit inversé - Imprimé	<b>71101556</b>	<b>3 162,00</b>
<b>Aqualiner 75/100<sup>ème</sup></b>		
Escalier droit inversé - Uni	<b>71201500</b>	<b>2 604,00</b>
Supplément frise imprimée pour escalier	<b>71900245</b>	<b>99,80</b>
Escalier droit inversé - Imprimé	<b>71201527</b>	<b>3 099,00</b>
<b>Avec marches et contre-marches Antidérapantes</b>		
Escalier droit inversé - Uni*	<b>71301500</b>	<b>3 162,00</b>



## BANQUETTE / PLAGE / PATAUGEOIRE INFÉRIEUR OU SUPÉRIEUR À 4,10 M

Familles 6210, 6310 & 6320



Un escalier hors-standard, du même type que les escaliers ci-contre, sera facturé selon les prix indiqués ci-dessus. Le nombre de marches n'a pas d'incidence sur le prix de cet escalier.

\* Disponible en 6 coloris : bleu France, bleu clair, blanc, sable, gris et gris anthracite. L'escalier antidérapant ne peut pas être commandé avec un Superliner 3D.

Modèles de liners	Codes	Prix H.T.		
		Inférieur et égal à 4,10 m	Codes	Supérieur à 4,10 m
<b>Superliner 3D 90/100<sup>ème</sup></b>				
Banquette/plage/pataugeoire -3D	<b>71005582</b>	<b>1 060,00</b>	<b>71005682</b>	<b>1 118,00</b>
<b>Superliner V2F 85/100<sup>ème</sup></b>				
Banquette/plage/pataugeoire - Uni	<b>71105500</b>	<b>768,00</b>	<b>71105600</b>	<b>810,00</b>
Supplément frise imprimée pour escalier	<b>71901145</b>	<b>172,90</b>	<b>71902145</b>	<b>201,00</b>
Banquette/plage/pataugeoire - Imprimé	<b>71105556</b>	<b>914,00</b>	<b>71105656</b>	<b>964,00</b>
<b>Aqualiner 75/100<sup>ème</sup></b>				
Banquette/plage/pataugeoire - Uni	<b>71205500</b>	<b>753,00</b>	<b>71205600</b>	<b>794,00</b>
Supplément frise imprimée pour escalier	<b>71901245</b>	<b>150,10</b>	<b>71902245</b>	<b>172,60</b>
Banquette/plage/pataugeoire - Imprimé	<b>71205527</b>	<b>896,00</b>	<b>71205627</b>	<b>945,00</b>
<b>Avec marches et contre-marches Antidérapantes</b>				
Banquette/plage/pataugeoire - Uni*	<b>71305500</b>	<b>914,00</b>	<b>71305600</b>	<b>964,00</b>



## BANQUETTE / PLAGE+ ESCALIER D'ANGLE INFÉRIEUR OU SUPÉRIEUR À 4,10 M

Familles 6210, 6310 & 6320

\* Disponible en 6 coloris : bleu France, bleu clair, blanc, sable, gris et gris anthracite. L'escalier antidérapant ne peut pas être commandé avec un Superliner 3D.

Modèles de liners	Codes	Prix H.T.		
		Inférieur et égal à 4,10 m	Codes	Supérieur à 4,10 m
<b>Superliner 3D 90/100<sup>ème</sup></b>				
Banquette/plage + escalier d'angle - 3D	<b>71006082</b>	<b>2 192,00</b>	<b>71006182</b>	<b>2 518,00</b>
<b>Superliner V2F 85/100<sup>ème</sup></b>				
Banquette/plage + escalier d'angle - Uni	<b>71106000</b>	<b>1 588,00</b>	<b>71106100</b>	<b>1 824,00</b>
Supplément frise imprimée pour escalier	<b>71901145</b>	<b>172,90</b>	<b>71902145</b>	<b>201,00</b>
Banquette/plage + escalier d'angle - Imprimé	<b>71106056</b>	<b>1 889,00</b>	<b>71106156</b>	<b>2 171,00</b>
<b>Aqualiner 75/100<sup>ème</sup></b>				
Banquette/plage + escalier d'angle - Uni	<b>71206000</b>	<b>1 556,00</b>	<b>71206100</b>	<b>1 788,00</b>
Supplément frise imprimée pour escalier	<b>71901245</b>	<b>150,10</b>	<b>71902245</b>	<b>172,60</b>
Banquette/plage + escalier d'angle - Imprimé	<b>71206027</b>	<b>1 851,00</b>	<b>71206127</b>	<b>2 128,00</b>
<b>Avec marches et contre-marches Antidérapantes</b>				
Banquette/plage + escalier d'angle - Uni*	<b>71306000</b>	<b>1 889,00</b>	<b>71306100</b>	<b>2 171,00</b>



## BANQUETTE / PLAAGE + ESCALIER DROIT INFÉRIEUR OU SUPÉRIEUR À 4,10 M

Familles 6210, 6310 & 6320

\* Disponible en 6 coloris : bleu France, bleu clair, blanc, sable, gris et gris anthracite. L'escalier antidérapant ne peut pas être commandé avec un Superliner 3D.

Modèles de liniers		Prix H.T.		
<b>Superliner 3D 90/100<sup>ème</sup></b>	Codes	Inférieur et égal à 4,10 m	Codes	Supérieur à 4,10 m
Banquette/plage + escalier droit -3D	<b>71006482</b>	<b>3 074,00</b>	<b>71006582</b>	<b>3 669,00</b>
<b>Superliner V2F 85/100<sup>ème</sup></b>	Codes	Inférieur et égal à 4,10 m	Codes	supérieur à 4,10 m
Banquette/plage + escalier droit - Uni	<b>71106400</b>	<b>2 227,00</b>	<b>71106500</b>	<b>2 658,00</b>
Supplément frise imprimée pour escalier	<b>71901145</b>	<b>172,90</b>	<b>71902145</b>	<b>201,00</b>
Banquette/plage + escalier droit - Imprimé	<b>71106456</b>	<b>2 650,00</b>	<b>71106556</b>	<b>3 163,00</b>
<b>Aqualiner 75/100<sup>ème</sup></b>				
Banquette/plage + escalier droit - Uni	<b>71206400</b>	<b>2 182,00</b>	<b>71206500</b>	<b>2 605,00</b>
Supplément frise imprimée pour escalier	<b>71901245</b>	<b>150,10</b>	<b>71902245</b>	<b>172,60</b>
Banquette/plage + escalier droit - Imprimé	<b>71206427</b>	<b>2 597,00</b>	<b>71206527</b>	<b>3 100,00</b>
<b>Avec marches et contre-marches Antidérapantes</b>				
Banquette/plage + escalier d'angle - Uni*	<b>71306400</b>	<b>2 650,00</b>	<b>71306500</b>	<b>3 163,00</b>



## BANQUETTE / PLAAGE + ESCALIER DROIT SORTANT INFÉRIEUR OU SUPÉRIEUR À 4,10 M

Familles 6210, 6310 & 6320

\* Disponible en 6 coloris : bleu France, bleu clair, blanc, sable, gris et gris anthracite. L'escalier antidérapant ne peut pas être commandé avec un Superliner 3D.

Modèles de liniers		Prix H.T.		
<b>Superliner 3D 90/100<sup>ème</sup></b>	Codes	Inférieur et égal à 4,10 m	Codes	Supérieur à 4,10 m
Banquette/plage + escalier droit sortant -3D	<b>71006882</b>	<b>3 356,00</b>	<b>71006982</b>	<b>3 854,00</b>
<b>Superliner V2F 85/100<sup>ème</sup></b>	Codes	Inférieur et égal à 4,10 m	Codes	supérieur à 4,10 m
Banquette/plage + escalier droit sortant - Uni	<b>71106800</b>	<b>2 431,00</b>	<b>71106900</b>	<b>2 792,00</b>
Supplément frise imprimée pour escalier	<b>71901145</b>	<b>172,90</b>	<b>71902145</b>	<b>201,00</b>
Banquette/plage + escalier droit sortant- Imprimé	<b>71106856</b>	<b>2 893,00</b>	<b>71106956</b>	<b>3 322,00</b>
<b>Aqualiner 75/100<sup>ème</sup></b>				
Banquette/plage + escalier droit sortant - Uni	<b>71206800</b>	<b>2 382,00</b>	<b>71206900</b>	<b>2 736,00</b>
Supplément frise imprimée pour escalier	<b>71901245</b>	<b>150,10</b>	<b>71902245</b>	<b>172,60</b>
Banquette/plage + escalier droit sortant- Imprimé	<b>71206827</b>	<b>2 835,00</b>	<b>71206927</b>	<b>3 256,00</b>
<b>Avec marches et contre-marches Antidérapantes</b>				
Banquette/plage + escalier droit sortant - Uni*	<b>71306800</b>	<b>2 893,00</b>	<b>71306900</b>	<b>3 322,00</b>



## BANQUETTE / PLAGE + ESCALIER DIVERS INFÉRIEUR OU SUPÉRIEUR À 4,10 M

Familles 6210, 6310 & 6320

\* Disponible en 6 coloris : bleu France, bleu clair, blanc, sable, gris et gris anthracite. L'escalier antidérapant ne peut pas être commandé avec un Superliner 3D.

Modèles de liniers		Prix H.T.		
<b>Superliner 3D 90/100<sup>ème</sup></b>	Codes	Inférieur et égal à 4,10 m	Codes	Supérieur à 4,10 m
Banquette/plage + escalier divers - 3D	<b>71007282</b>	<b>3 635,00</b>	<b>71007382</b>	<b>4 178,00</b>
<b>Superliner V2F 85/100<sup>ème</sup></b>	Codes	Inférieur et égal à 4,10 m	Codes	supérieur à 4,10 m
Banquette/plage + escalier divers - Uni	<b>71107200</b>	<b>2 633,00</b>	<b>71107300</b>	<b>3 027,00</b>
Supplément frise imprimée pour escalier	<b>71901145</b>	<b>172,90</b>	<b>71902145</b>	<b>201,00</b>
Banquette/plage + escalier divers - Imprimé	<b>71107256</b>	<b>3 133,00</b>	<b>71107356</b>	<b>3 602,00</b>
<b>Aqualiner 75/100<sup>ème</sup></b>				
Banquette/plage + escalier divers - Uni	<b>71207200</b>	<b>2 580,00</b>	<b>71207300</b>	<b>2 966,00</b>
Supplément frise imprimée pour escalier	<b>71901245</b>	<b>150,10</b>	<b>71902245</b>	<b>172,60</b>
Banquette/plage + escalier divers - Imprimé	<b>71207227</b>	<b>3 071,00</b>	<b>71207327</b>	<b>3 530,00</b>
<b>Avec marches et contre-marches Antidérapantes</b>				
Banquette/plage + escalier divers - Uni*	<b>71307200</b>	<b>3 133,00</b>	<b>71307300</b>	<b>3 602,00</b>

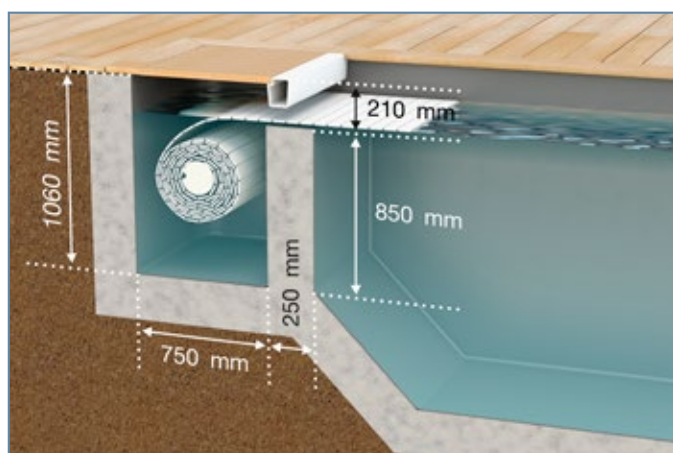

## COFFRE DE COUVERTURE AUTOMATIQUE

Familles 6210, 6310 & 6320

### Dans le cas de l'utilisation d'une poutre

Les cotes du coffre, et notamment la valeur de 210 mm de la meurtrière sans poutre, sont en conformité avec la norme NF P 90-308.

### Dans le cas de l'utilisation d'une poutre autre que BWT

Une fois la poutre mise en place, il convient de s'assurer que la valeur de la meurtrière ne soit pas supérieure à 150 mm.



Les angles verticaux de la piscine du côté coffre sont vifs à 90° par défaut.

Largeur de la piscine	Modèles de linérs	Codes	Inférieur et égal à 4,10 m	Largeur supérieure à 4,10 m	
			Prix H.T.	Codes	Prix H.T.
<b>Superliner 3D 90/100<sup>ème</sup></b>					
Coffre de couverture automatique - 3D		<b>71008082</b>	<b>1 547,00</b>	<b>71008582</b>	<b>1 783,00</b>
<b>Superliner V2F 85/100<sup>ème</sup></b>					
Coffre de couverture automatique - Uni		<b>71108000</b>	<b>1 121,00</b>	<b>71108500</b>	<b>1 292,00</b>
Supplément frise imprimée pour coffre		<b>71901145</b>	<b>172,90</b>	<b>71902145</b>	<b>201,00</b>
Coffre de couverture automatique - Imprimé		<b>71108056</b>	<b>1 334,00</b>	<b>71108556</b>	<b>1 537,00</b>
<b>Aqualiner 75/100<sup>ème</sup></b>					
Coffre de couverture automatique - Uni		<b>71208000</b>	<b>1 099,00</b>	<b>71208500</b>	<b>1 266,00</b>
Supplément frise imprimée pour coffre		<b>71901245</b>	<b>150,10</b>	<b>71902245</b>	<b>172,60</b>
Coffre de couverture automatique - Imprimé		<b>71208027</b>	<b>1 307,00</b>	<b>71208527</b>	<b>1 507,00</b>

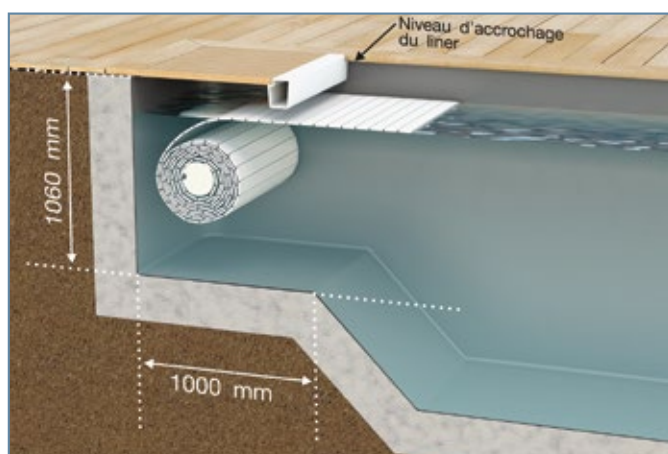

## EXTENSION DE COUVERTURE AUTOMATIQUE

Familles 6210, 6310 & 6320

Superliner 3D 90/100 <sup>ème</sup>	Codes	Inférieur et égal à 4,10 m	Codes	Supérieur à 4,10 m
		Prix H.T.		Prix H.T.
Extension de couverture automatique - 3D	<b>71009082</b>	<b>719,00</b>	<b>71009582</b>	<b>803,00</b>
<b>Superliner V2F 85/100<sup>ème</sup></b>				
Extension de couverture automatique - Uni	<b>71109000</b>	<b>521,00</b>	<b>71109500</b>	<b>582,00</b>
Supplément frise imprimée pour extension	<b>71901145</b>	<b>172,90</b>	<b>71902145</b>	<b>201,00</b>
Extension de couverture automatique - Imprimé	<b>71109056</b>	<b>620,00</b>	<b>71109556</b>	<b>693,00</b>
<b>Aqualiner 75/100<sup>ème</sup></b>				
Extension de couverture automatique - Uni	<b>71209000</b>	<b>511,00</b>	<b>71209500</b>	<b>570,00</b>
Supplément frise imprimée pour extension	<b>71901245</b>	<b>150,10</b>	<b>71902245</b>	<b>172,60</b>
Extension de couverture automatique - Imprimé	<b>71209027</b>	<b>608,00</b>	<b>71209527</b>	<b>679,00</b>

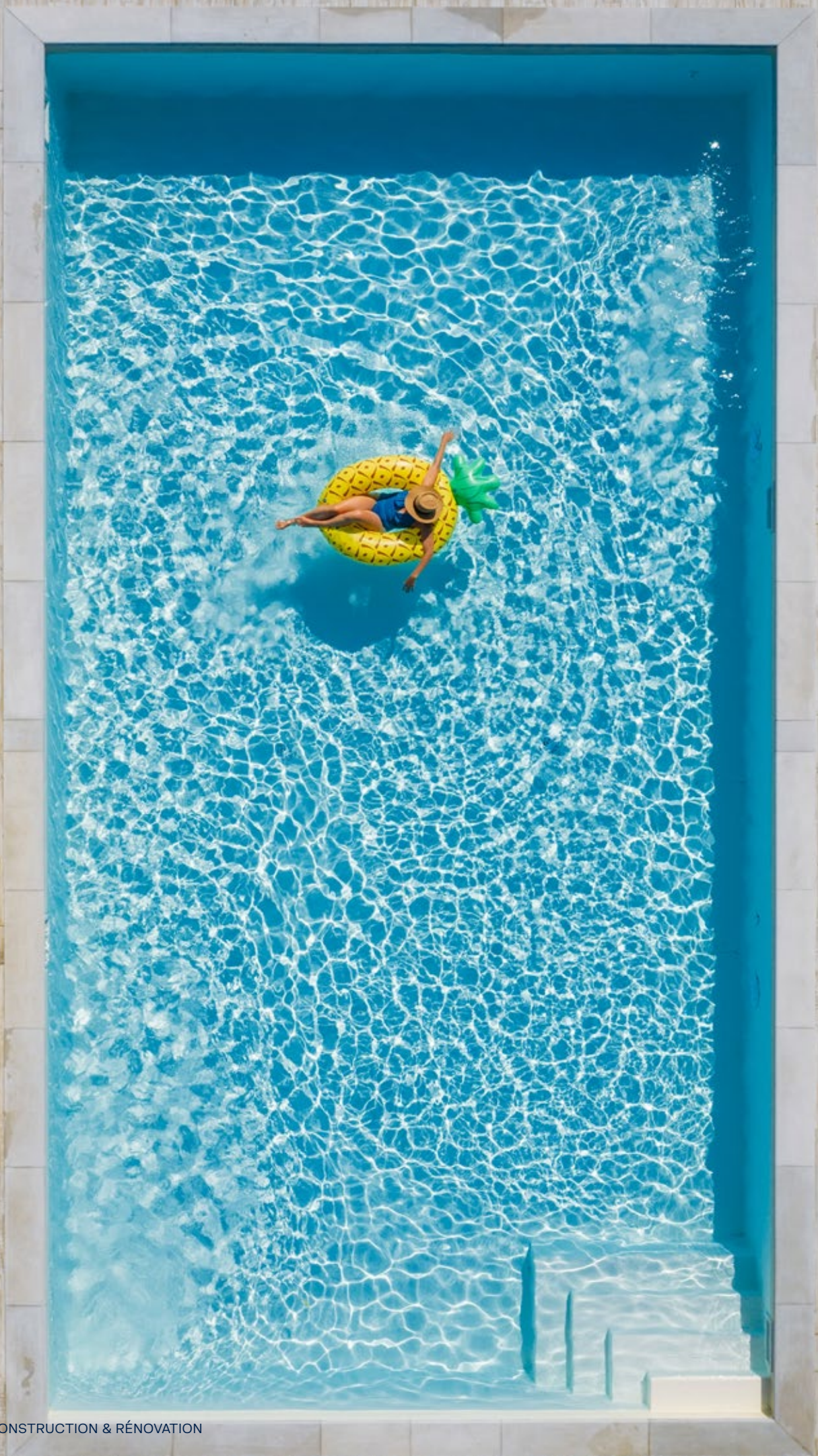

## PRINCIPE DE PRISE DE COTES

- A** Toutes les cotes indiquées sur les plans des liners standards s'entendent intérieur piscine et en mètres
- B** Les hauteurs sont calculées à partir de l'arase du bassin
- C** Les 4 angles verticaux ont un diamètre de 30 cm sur toute leur hauteur
- D** Les angles horizontaux s'entendent A LA BOUTEILLE, soit un diamètre de 5 cm

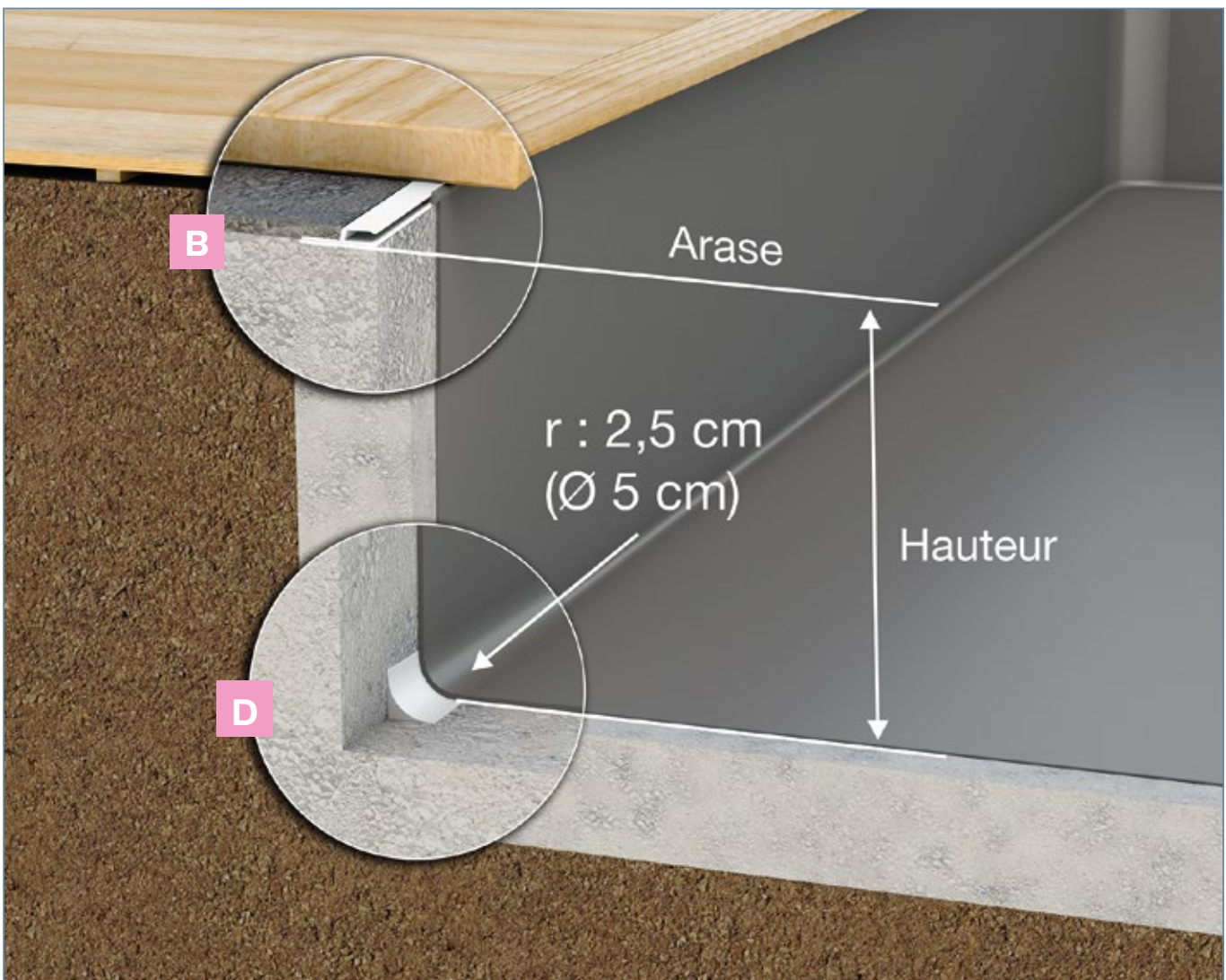
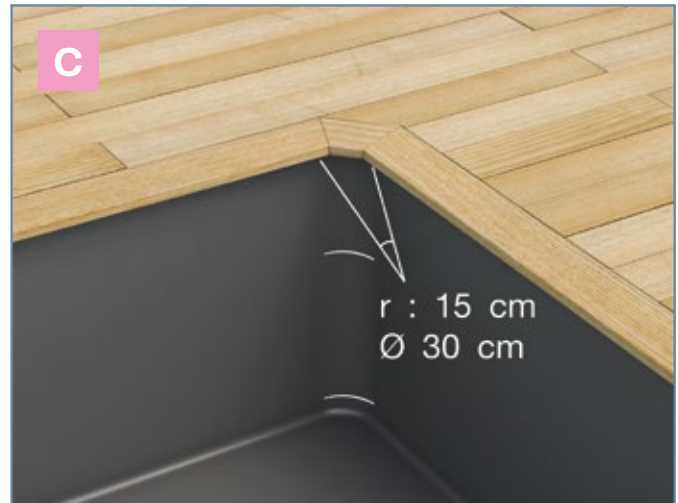

## LINER AVEC FOSSE À PLONGER

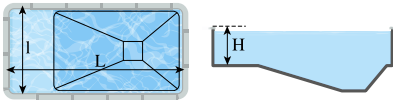

Tronc de pyramide		
<b>Surface du fond</b>	<b>Surface des murs</b>	<b>Surface développée totale</b>
$L \times l \times 1,30 = S1$	$(L + l) \times 2 \times H = S2$	$S1 + S2 = S$

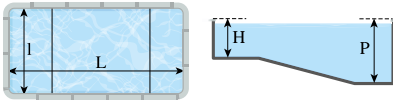

Pentes composées		
<b>Surface du fond</b>	<b>Surface des murs</b>	<b>Surface développée totale</b>
$L \times l = S1$	$(L + l) \times 2 \times \frac{(H + P)}{2} = S2$	$S1 + S2 = S$



1,30 est un coefficient empirique qui permet de calculer la surface développée du fond.

## LINER AVEC FOND INCURVÉ



Dans le cas où la différence entre les cotes H1 et H est inférieure à 40 cm, le coefficient 1,30 dans le calcul de la surface fond ne s'applique pas.

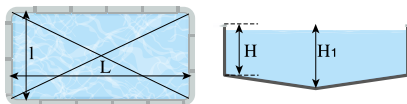

Fond incurvé		
<b>Surface du fond</b>	<b>Surface des murs</b>	<b>Surface développée totale</b>
$L \times l \times 1,30 = S1$	$(L + l) \times 2 \times H = S2$	$S1 + S2 = S$



Rond avec tronc de cône		
<b>Surface du fond</b>	<b>Surface des murs</b>	<b>Surface développée totale</b>
$D \times D \times 1,30 = S1$	$3,14 \times D \times H = S2$	$S1 + S2 = S$



1,30 est un coefficient empirique qui permet de calculer la surface développée du fond.

## LINER AVEC FOND PLAT

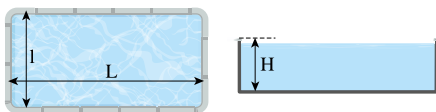

Fond plat		
<b>Surface du fond</b>	<b>Surface des murs</b>	<b>Surface développée totale</b>
$L \times l = S1$	$(L + l) \times 2 \times H = S2$	$S1 + S2 = S$



Rond à fond plat		
<b>Surface du fond</b>	<b>Surface des murs</b>	<b>Surface développée totale</b>
$D \times D = S1$	$3,14 \times D \times H = S2$	$S1 + S2 = S$



ESCALIER DROIT OU DROIT SUR LARGEUR AVEC UNE PROFONDEUR SUPERIEURE A 1,80 M  
Si l'escalier a une profondeur totale supérieure à 1,80m, l'escalier est majoré d'une Banquette/plage :  
Prix escalier droit ou droit sur largeur + Prix Banquette/plage

## LINER AVEC ESCALIER OU COFFRE DE COUVERTURE

**Si votre piscine est équipée d'un escalier ou d'un coffre de couverture automatique, procéder de la façon suivante :**

- Calculer la surface et le prix du liner comme indiqué **page 232**,
- Ajouter au prix de ce liner, celui de l'escalier ou du coffre que vous trouverez **page 221 à 229**.

## CALCUL DE LA SURFACE ET DES PRIX

Les liners sont facturés selon un tarif au m<sup>2</sup> (voir ci-contre) appliqué à une surface facturable.

La surface facturable résulte : de la surface développée totale multipliée par un coefficient de complexité.

Les différentes formes de plan d'eau sont définies ci-dessous, sachant que les escaliers, coffres ou extensions ne sont pas pris en compte dans l'appréciation de la forme du plan d'eau d'une piscine.

Forme simple	Forme libre sur plan
--------------	----------------------

Une forme simple est une forme géométrique, symétrique, ne présentant aucun angle ou coté rentrant. Les piscines de forme rectangulaire, carrée, polygonale, ronde ou ovale sont donc considérées comme des formes simples.



La surface développée d'une piscine dont la forme libre a été communiquée à l'aide d'un plan de triangulation, donne lieu à l'application d'un coefficient majorateur de 30%.

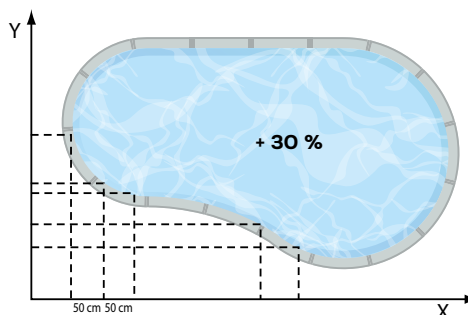

**Prix du liner forme simple = SDT · x prix au m<sup>2</sup>**

**Prix du liner forme libre sur plan = (SDT · x 1,30) x prix au m<sup>2</sup>**

• SDT = Surface développée totale

• SDT = Surface développée totale

### Forme complexe

Une forme complexe est une forme géométrique, pouvant présenter des angles ou des cotés rentrants, sous réserve qu'elle puisse être tracée à l'aide d'une règle ou d'un compas, sans recours à un procédé de triangulation (coordonnées de points). Dans le cas d'une forme complexe, la surface développée est majorée de 15 %.

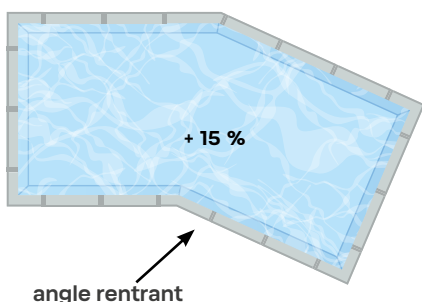

**Prix du liner forme complexe = (SDT · x 1,15) x prix au m<sup>2</sup>.**

• SDT = Surface développée totale

### Liner inférieur à 60 m<sup>2</sup>









Une majoration forfaitaire de 10% est appliquée à la surface développée d'un Aqualiner 75/100<sup>ème</sup> ou d'un Superliner V2F 85/100<sup>ème</sup> ou d'un Superliner 3D, dans la mesure où celle-ci est inférieure à 60 m<sup>2</sup>.

**Prix du liner inférieur à 60 m<sup>2</sup> = (SDT · x 1,10) x prix au m<sup>2</sup>**

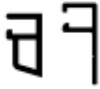
• SDT = Surface développée totale

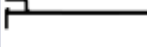

Pour calculer vos liners et passer vos commandes, utiliser le logiciel Aquasoft.

Désignation		Code	Prix H.T.	Code	Prix H.T.
<b>Accrochage Hung, largeur 50 mm</b>		PVC		Alu	
	Accrochage Hung droit de 50 mm, baguette de 2 m le ml	<b>1820100</b>	<b>4,37</b>	<b>1820400</b>	<b>9,70</b>
<b>Accrochage Hung forme libre, largeur 50 mm</b>		PVC		Alu	
	Accrochage Hung droit de 50 mm, forme libre, baguette de 2 m le ml	<b>1820300</b>	<b>11,60</b>	-	-
<b>Pièce d'angle, diamètre 30 cm, largeur 50 mm</b>		PVC		Alu	
	Accrochage Hung de 50 mm (pièce d'angle) pour R15	<b>1820200</b>	<b>27,10</b>	<b>1820500</b>	<b>18,60</b>
<b>Accrochage Hung sous margelle</b>		PVC		Alu	
	Accrochage Hung droit sous margelle, baguette de 2 m le ml	<b>1820700</b>	<b>4,98</b>	<b>1822400</b>	<b>8,70</b>
PVC	Alu				
<b>Accrochage Hung forme libre, Hung sous margelle</b>		PVC		Alu	
	Accrochage Hung vertical sous margelle forme libre, baguette de 2 m le ml	-	-	<b>1822600</b>	<b>95,90</b>
<b>Pièce d'angle forme libre, Hung sous margelle</b>		PVC		Alu	
	Accrochage Hung vertical sous margelle pour pièce d'angle	-	-	<b>1822500</b>	<b>51,70</b>
<b>Accrochage Hung sans talon, largeur 90 mm</b>		PVC		Alu	
	Accrochage Hung de 90 mm, sans talon, baguette de 2 m le ml	<b>1820150</b>	<b>16,40</b>	<b>1820450</b>	<b>20,90</b>
<b>Accrochage Hung avec talon arrière de scellement direct, largeur 100 mm</b>		PVC		Alu	
	Accrochage Hung avec talon arrière, largeur 100 mm, baguette de 2 m le ml	<b>3350200</b>	<b>18,00</b>	<b>3350500</b>	<b>19,60</b>
<b>Pièce d'angle, diamètre 30 cm, largeur 100 mm avec talon arrière</b>		PVC		Alu	
	Pièce d'angle pour Hung droit, largeur 100 mm avec talon arrière le ml	-	-	<b>30309000</b>	<b>65,10</b>
<b>Pièce d'angle, pan coupé 10 cm, largeur 100 mm avec talon arrière</b>		PVC		Alu	
	Pièce d'angle, pan coupé 10 cm, largeur 100 mm avec talon arrière	<b>3350400</b>	<b>20,80</b>	<b>3350700</b>	<b>25,10</b>



### Accrochage hung aluminium sous margelle

- Epaisseur de 2 mm pour plus de rigidité
- Rainure de repérage pour faciliter le centrage et le forage de la fixation
- Ergot en partie haute permettant la fixation solide d'un linerlock
- Encombrement réduit de 14.8 mm

## LINERLOCK PROFILÉ HUNG

Famille 6450

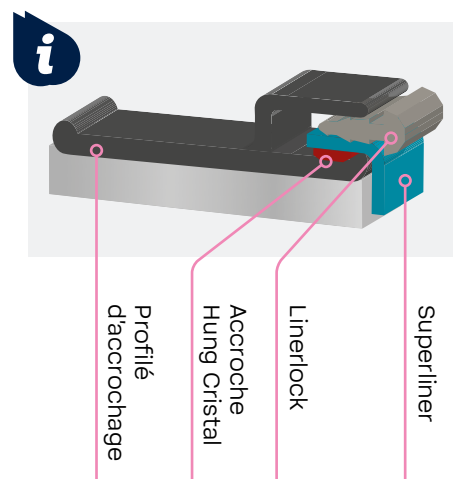

### Linerlock profilé hung 17 mm :

Ce couvre joint asymétrique possède une partie permettant au choix : soit de cacher le joint de margelle ou de cacher la soudure du revêtement.

### Linerlock profilé hung 6 mm :

Le jonc permet principalement le blocage du revêtement dans le profilé d'accrochage hung et convient également au Ceramica System

	Désignation	Code	Prix H.T.	Code	Prix H.T.	
			17 mm	6 mm		
<b>Blanc</b>	Linerlock Profilé Hung	les 50 ml	<b>1820920</b>	<b>82,50</b>	<b>1820950</b>	<b>81,60</b>
<b>Bleu ciel</b>	Linerlock Profilé Hung	les 50 ml	<b>1820921</b>	<b>82,50</b>	<b>1820951</b>	<b>81,60</b>
<b>Bleu gris</b>	Linerlock Profilé Hung	les 50 ml	<b>1820930</b>	<b>82,50</b>	<b>1820960</b>	<b>81,60</b>
<b>Bleu France</b>	Linerlock Profilé Hung	les 50 ml	<b>1820922</b>	<b>82,50</b>	<b>1820952</b>	<b>81,60</b>
<b>Sable</b>	Linerlock Profilé Hung	les 50 ml	<b>1820925</b>	<b>82,50</b>	<b>1820955</b>	<b>81,60</b>
<b>Gris</b>	Linerlock Profilé Hung	les 50 ml	<b>1820928</b>	<b>82,50</b>	<b>1820958</b>	<b>81,60</b>
<b>Gris anthracite</b>	Linerlock Profilé Hung	les 50 ml	<b>1820926</b>	<b>82,50</b>	<b>1820956</b>	<b>81,60</b>
<b>Noir</b>	Linerlock Profilé Hung	les 50 ml	<b>1820929 #</b>	<b>82,50</b>	<b>1820959</b>	<b>81,60</b>

# Commercialisé jusqu'à épuisement du stock

## Informations générales

### Garantie :

Les Superliner 3D, Superliner V2F et Aqualiner sont livrés avec un bon de garantie détaillé et les consignes d'exploitation spécifiques à chaque produit.

Ces garanties sont également indiquées dans les pages précédentes, par des pictogrammes.

Le détail des garanties couvrant les Superliner 3D, Superliner V2F et Aqualiner, ainsi que leurs consignes d'exploitation, sont également disponibles sur notre site internet.

### Livraison :

Tous les Superliner 3D, Superliner V2F 85/100<sup>ème</sup> et Aqualiner 75/100<sup>ème</sup> sont livrés :

Dans une housse de protection, permettant de protéger le liner lors de son transport et de sa maintenance

Avec un sachet de 16 demi-épingles à linge, en bois, afin de faciliter la pose du liner.



### Feutre :

Dans le cas où la piscine est équipée d'un feutre de protection, la norme AFNOR NF T 54 802 précise que :

Le feutre (Biotex) doit avoir subi un traitement biocide dans la masse

La colle (Biocol) utilisée pour la pose du feutre, doit être vinylique et doit avoir subi un traitement biocide

La fixation du feutre avec du ruban adhésif est interdite.

### Raccord sur les imprimés :

Dans le cas des liners imprimés ou avec bandeaux et ayant un motif régulier et répétitif, la norme AFNOR NF T 54 802 rappelle qu'il est impossible de garantir la correspondance des motifs. Voir exemples ci-dessous.



Les coloris foncés sont visuellement plus sensibles à un excès d'oxydants (le noir notamment).



## COLLES BIOCOL

Famille 6450

**BIOCOL** : Colle spéciale pour feutre Biotex contenant un agent bactéricide (contenant 30% d'extrait sec sans craie et sans amidon).



1



2



3



4

**TABLEAU COMPARATIF DES COLLES**

TABLEAU COMPARATIF DES COLLES			
pour feutre de fond	pour feutre de mur	pour feutre de mur	pour feutre de mur
colle anti bacterie	colle anti bacterie	x	x
x	forte tenue surface verticale	Prise rapide Fines particules de colle Fort pouvoir couvrant	Assemblage rapide Collage uniforme Fort pouvoir d'adhésion
x	adaptée au béton	adapté au béton	adapté au béton
x	adapté au polystyrène	adapté au polystyrène	adapté au polystyrène
x	x	adapté au plastique	adapté au plastique
Surface de couvrance en m <sup>2</sup>			
Entre 20 et 50 m <sup>2</sup> selon le support	Entre 200 et 300 gr/m <sup>2</sup> selon le support	Entre 200 et 300 gr/m <sup>2</sup> selon le support	Environ 25 m <sup>2</sup>

Code	Désignation	Prix H.T.
<b>Colle Biocol anti-bactéries pour feutre</b>		
1	Pot métallique de 5 kg de colle Biocol	l'unité <b>94,10</b>
	<b>Pot métallique de 5 kg de colle Biocol</b>	<b>Par carton de 2, l'unité 84,69</b>
	<b>Pot métallique de 5 kg de colle Biocol</b>	<b>Par 6 cartons de 2, l'unité 79,99</b>
<b>Colle pour feutre</b>		
2	Bidon de colle de 20 kg, pour feutre	<b>340,00</b>
	Colle pour feutre en spray à diffusion ultra-fine (compatibilité garantie avec les liners et membranes)	
3	Colle en spray, la bombe aérosol à diffusion ultra-fine de 400 ml, pour feutre	<b>29,50</b>
	<b>Colle en spray, la bombe aérosol à diffusion ultra-fine de 400 ml, pour feutre</b>	<b>Par carton de 12, l'unité 26,55</b>
	Colle pour feutre en spray à diffusion réglable (compatibilité garantie avec les liners et membranes)	
4	Colle en spray, la bombe aérosol à diffusion réglable de 500 ml, pour feutre	<b>29,50</b>
	<b>Colle en spray, la bombe aérosol à diffusion réglable de 500 ml, pour feutre</b>	<b>Par carton de 12, l'unité 26,55</b>

## FEUTRES BWT BIOTEX

Famille 6450

### Description

- Non tissé de 100% fibres polyoléfine (Biotex 200 & 350)
- Polyester (Biotex 550)
- Thermolié et lié mécaniquement par aiguilletage
- Couleur : blanc ou gris

### Propriétés générales

- Récyclable
- Produit anallergique, ne cause pas d'irritation pendant la pose
- Imputrescible
- Traitement anti bactérien permanent (incorporé dans le polymère)
- Class I selon Ökotex standard 100
- Respecte l'environnement

### Nombreux bénéfices

- Protège le liner contre les irrégularités du fond et des parois
- Bonne résilience, souple, améliore le confort
- Évite la formation de plis lors de la pose du liner
- Une forte résistance à la perforation, supporte et élimine les aspérités du béton
- Découpe facilitée
- Bonne stabilité pour une parfaite application "bord à bord"
- Plus résistant aux éventuelles attaques chimiques de la maçonnerie ou du béton.



Code	Désignation		Prix H.T.
<b>Feutre anti-bactéries BWT Biotex 200</b>			Le rouleau
<b>1821680</b>	Biotex 200 75m <sup>2</sup> , le rouleau 50ml x 1,50m de largeur		<b>451,00</b>
	Biotex 200 75m <sup>2</sup> , le rouleau 50ml x 1,50m de largeur	Par 4 rouleaux, le m <sup>2</sup>	<b>428,45</b>
	Biotex 200 75m <sup>2</sup> , le rouleau 50ml x 1,50m de largeur	Par 9 rouleaux, le m <sup>2</sup>	<b>405,90</b>
<b>1821670</b>	Biotex 200 100m <sup>2</sup> , le rouleau 50ml x 2m de largeur		<b>578,00</b>
	Biotex 200 100m <sup>2</sup> , le rouleau 50ml x 2m de largeur	Par 4 rouleaux, le m <sup>2</sup>	<b>549,10</b>
	Biotex 200 100m <sup>2</sup> , le rouleau 50ml x 2m de largeur	Par 9 rouleaux, le m <sup>2</sup>	<b>520,20</b>
<b>Feutre anti-bactéries BWT Biotex 350</b>			Le rouleau
<b>1821760</b>	Biotex 350 75m <sup>2</sup> , le rouleau 50ml x 1,5m de largeur		<b>669,00</b>
	Biotex 350 75m <sup>2</sup> , le rouleau 50ml x 1,5m de largeur	Par 6 rouleaux, le m <sup>2</sup>	<b>635,55</b>
	Biotex 350 75m <sup>2</sup> , le rouleau 50ml x 1,5m de largeur	Par 12 rouleaux, le m <sup>2</sup>	<b>602,10</b>
<b>1821770</b>	Biotex 350 100m <sup>2</sup> , le rouleau 50ml x 2m de largeur		<b>889,00</b>
	Biotex 350 100m <sup>2</sup> , le rouleau 50ml x 2m de largeur	Par 6 rouleaux, le m <sup>2</sup>	<b>844,55</b>
	Biotex 350 100m <sup>2</sup> , le rouleau 50ml x 2m de largeur	Par 12 rouleaux, le m <sup>2</sup>	<b>800,10</b>

Code	Désignation		Prix H.T.
<b>Feutre anti-bactéries BWT Biotex 550</b>			Le rouleau
<b>1821860</b>	Biotex 550 60m <sup>2</sup> , le rouleau 40ml x 1,5m de largeur		<b>702,00</b>
	Biotex 550 60m <sup>2</sup> , le rouleau 40ml x 1,5m de largeur	Par 6 rouleaux, le m <sup>2</sup>	<b>666,90</b>
	Biotex 550 60m <sup>2</sup> , le rouleau 40ml x 1,5m de largeur	Par 12 rouleaux, le m <sup>2</sup>	<b>631,80</b>
<b>1821870</b>	Biotex 550 80m <sup>2</sup> , le rouleau 40ml x 2m de largeur		<b>936,00</b>
	Biotex 550 80m <sup>2</sup> , le rouleau 40ml x 2m de largeur	Par 6 rouleaux, le m <sup>2</sup>	<b>889,20</b>
	Biotex 550 80m <sup>2</sup> , le rouleau 40ml x 2m de largeur	Par 12 rouleaux, le m <sup>2</sup>	<b>842,40</b>